



THE POWER OF FASTENING

**Joh. Friedrich Behrens AG
Industrielle Befestigungssysteme**

Bogenstraße 43 - 45, 22926 Ahrensburg
Tel. +49 (0) 4102 78 - 444, Fax +49 (0) 4102 78 - 270
info@bea-group.com

www.bea-group.com



THE POWER OF FASTENING



Neu

BeA Professionelle Geräte und Befestigungssysteme

Das komplette Programm für Handel, Handwerk und Industrie



Sehr geehrter Geschäftspartner,

hiermit erhalten Sie unseren neuen Gesamtkatalog rund um das Thema BeA Befestigungssysteme.

Als einer der europaweit führenden Hersteller von Druckluftnaglern und industriellen Befestigungsmitteln ist die BeA-Gruppe seit über 100 Jahren ein verlässlicher Partner für die Verpackungs-, Möbel- und Bauindustrie sowie für Automobilhersteller und -zulieferer.

Unsere in Deutschland gefertigten Nagel- und Klammergeräte sowie unsere Befestigungsmittel (Nägel, Klammern, Schrauben etc.) bilden ein System von höchster Qualität und Zuverlässigkeit. Um diesen hohen Standard auch in Zukunft zu gewährleisten, wird das Produktangebot kontinuierlich optimiert und erweitert. Durch Einsatz innovativer Technologien schaffen wir Standards in der Befestigungstechnik weltweit.

Bitte wenden Sie sich bei Fragen und Bestellungen gerne an unsere Serviceabteilungen. Unser Service ist montags bis donnerstags von 8.00 bis 16.00 Uhr und freitags von 8.00 bis 14.30 Uhr für Sie erreichbar.

Kundenbetreuung 04102 - 78 444

Unser Service ist Montags bis Donnerstags von 8.00 bis 16.00 Uhr
und Freitags von 8.00 bis 14.30 Uhr für Sie erreichbar.
bestellung@behrens-group.com
info@behrens-group.com

Beratung und Bestellung

Frau Winterberg	04102 - 78 260	sarah.winterberg@behrens-group.com
Herr Hansen	04102 - 78 268	bernd.hansen@behrens-group.com
Frau Kujawski	04102 - 78 269	kristin.kujawski@behrens-group.com
Frau Saß	04102 - 78 264	rebecca.sass@behrens-group.com
Herr Eggenstein	04102 - 78 261	daniel.eggenstein@behrens-group.com
Frau Zaiß	04102 - 78 267	angela.zaiss@behrens-group.com
Frau Christiansen	04102 - 78 267	mareike.christiansen@behrens-group.com

Ersatzteil und Zubehör-Service

Herr Kuboth	04102 - 78 266	uwe.kuboth@behrens-group.com
Frau Nehls	04102 - 78 263	britta.nehls@behrens-group.com

Easy-Way-Hotline

0800 - 187 95 60 - Ihre gebührenfreie Hotline für kostenlose Ferndiagnose, Abholung und Schnell-Service bei Wartung, Reparaturen etc.

Internetkontakt

E-Mail	info@behrens-group.com
Homepage	www.behrens-group.com

Für Irrtümer, Druckfehler und etwaige Änderungen der technischen Angaben keine Haftung.

Sie sind speziell an Holzverbindern interessiert?

Dann fordern Sie bitte unsere HVV-Preisliste an. Diese liegt für Sie bereit.

BeA ist Mitglied in folgenden Verbänden:



Le syndicat de la construction bois



Bundesverband
Deutscher Fertigtbau e.V.



European Pallet Association e.V.



Power Fasteners Association



Specialty Tools &
Fasteners Distributors Association



Le SYPAL syndicat national
des fabricants de Pallets en bois



Structural Timber Association



Safecontractor Approved



VBT - Fachverband Verbindungs-
und Befestigungstechnik



Verband Holzfaser Dämmstoffe e.V.

BeA Gebietsleiter vor Ort



Verkaufsleiter Detlev Prothmann
 Mobil 0173 218 75 50
 Fax 04102 / 78 400 288
 detlev.prothmann@bea-group.com



Key Account Manager Manfred Dabrunst
 Mobil 0173 238 71 21
 Fax 04102 / 78 400 416
 manfred.dabrunst@bea-group.com



Stefan Zaiß
 Mobil 0173 218 76 00
 Fax 04102 / 78 400 401
 stefan.zaiss@bea-group.com



Frank Piontek
 Mobil 0173 218 75 48
 Fax 04102 / 78 400 404
 frank.piontek@bea-group.com



Stefan Grosch
 Mobil 0173 218 75 49
 Fax 04102 / 78 400 403
 stefan.grosch@bea-group.com



Sascha Kirchweng
 Mobil 0173 218 75 53
 Fax 04102 78 400 409
 sascha.kirchweng@bea-group.com



Martin Böhlke
 Mobil 0170 912 3778
 Fax 07022 71 326
 martin.boehlke@bea-group.com



Maik Berg
 Mobil 0173 218 75 45
 Fax 04102 / 78 400 280
 maik.berg@bea-group.com



Thomas Schilde
 Mobil 0173 218 75 47
 Fax 04102 / 78 400 411
 thomas.schilde@bea-group.com



Thomas Renz
 Mobil 0152 525 890 40
 Fax 04102 78 400 407
 thomas.renz@bea-group.com



Christian Schilling
 Mobil 0173 238 54 35
 Fax 04102 / 78 400 431
 christian.schilling@bea-group.com



Steffen Gräf
 Mobil 0173 218 75 52
 Fax 04102 / 78 400 413
 steffen.graef@bea-group.com



Roland Bodechtel
 Mobil 0173 218 75 51
 Fax 04102 / 78 400 418
 roland.bodechtel@bea-group.com



Markus Greiner
 Mobil 0173 218 70 36
 Fax 04102 / 78 400 414
 markus.greiner@bea-group.com



Thomas Sayer
 Mobil 0173 218 75 54
 Fax 04102 / 78 400 419
 thomas.sayer@bea-group.com



Karlo Busic
 Mobil 0173 218 70 50
 Fax 04102 / 78 400 415
 karlo.busic@bea-group.com

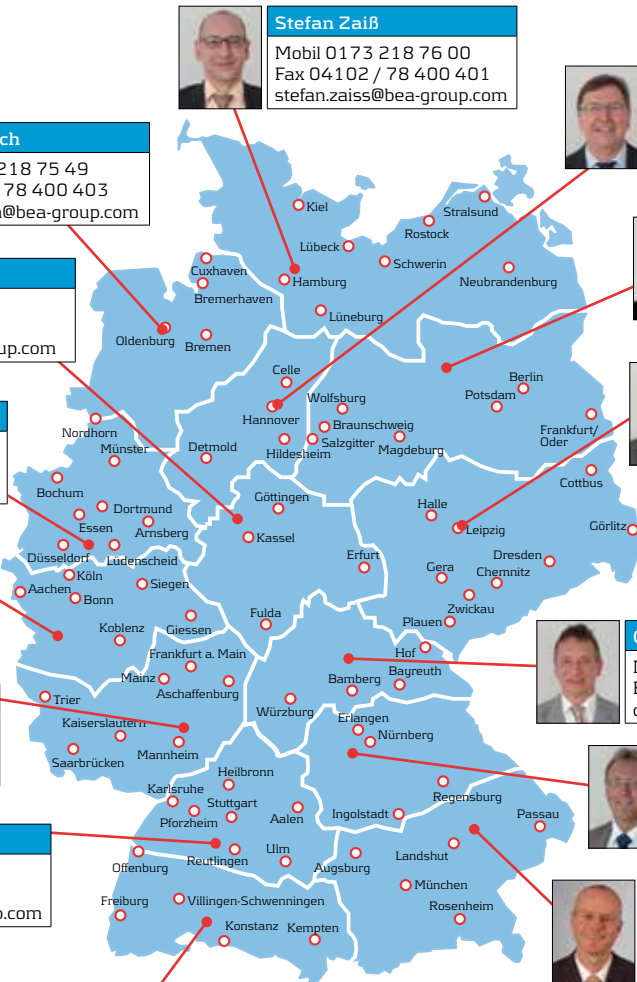

**BeA mit Sicherheit gut:
 CE, ETA, DIN, TÜV,
 ISO 9001, Eurocode 5**

BeA – der starke Partner für

Noch mehr Leistung – noch mehr Produkte



Autotec Streifennagler 296 mit Beladestation 297

Für Streifennägel 130 - 160 mm Ø bis 5 mm, Magazinkapazität ca. 2 Streifen (40 Nägel) Magazin-Kontrolle, Freischuß-Sperre, das Positionieren und Nageln ist in allen Lagen und Richtungen möglich

Beladestation 297 mit automatischer Nagelzufuhr

Beladung und Zuführung der Nägel erfolgt automatisch; Beladung erfolgt durch externe Kassette, Kassettenkapazität 90 Streifen (1.800 Nägel). Zum schnellen Wechsel sind Austausch-Kassetten auch für verschiedene Nagellängen möglich. Wahlfreie Lage der Nägel, können direkt aus dem Karton entnommen werden und so in die Kassette gefüllt werden; Nagelkopf wird entsprechend erkannt und der Nagel gelangt in der richtigen Position in die Zuführung. (siehe Seite 97)

Anwendungsgebiete

Schwerstverpackungen, Kisten und Verschläge, Fertighausbau



BeA Coilnagler 570 DC und 102 DC mit Zweihandauslösung

Diese BeA Coilnagler wurden entwickelt, um den gestiegenen Sicherheitsanforderungen in der Industrie Rechnung zu tragen. Die spezielle Auslösesicherung bedingt den beidhändigen Einsatz am Gerät. Durch die serienmäßige Balancer-Aufhängung und die an der Kappe liegende Luftzuführung ist der BeA Coilnagler auch optimal für den stationären Arbeitseinsatz geeignet und entlastet den Anwender spürbar. Für den Einsatz z.B. in Behindertenwerkstätten sind die Geräte daher bestens geeignet. Lieferbar für den BeA Coilnagler 570 DC (siehe Seite 49) und 102 DC (siehe Seite 58).



Skater für Schwerklammern Skater 14/65-830 C und Skater 180/65-835 C

Die BeA-Skater sind optimal geeignet für die Bearbeitung von Gipskarton-, Gipsfaser- und Holzwerkstoffplatten. Lieferbar mit den bewährten BeA Geräten 14/65-830 C und 180/65-835 C. Beide Handgriffe sind mit Auslösesicherungen ausgestattet und können bei Plattenbreiten bis 3 m von 2 Personen bedient werden. Weitere Ausstattungsmerkmale sind die Leerschlagsperre, das Quick-Release und der drehbare Abluftdeckel. Mit dem BeA-Skater werden optimale Ergebnisse erreicht, welche die Anforderungen nach Eurocode 5 erfüllen. (siehe Seite 30 + 31)



Skater für Coilnägeln Skater 800 DC

Neben den Skatern für Klammern hat BeA auch ein Gerät für drahtmagazinierte Coilnägeln entwickelt. Es ist mit dem robusten BeA Nagler 800 DC ausgestattet. Außer den Anwendungen im Holzrahmen- und Fertighausbau ist dieses Gerät auch für Anwendungen im Holzverpackungsbereich bestens geeignet. (siehe Seite 57)



Höchste Qualität + Optimale Lösungen

Befestigungstechnik



Schlauchloser Breitrückenklammernagler 246/100-670 E

Das große Programm an schlauchlosen BeA Naglern wurde um ein weiteres Gerät ergänzt. Als **Weltneuheit** wurde von BeA ein schlauchloses Gerät für Breitrückenklammern entwickelt. Mit dem Gerät 246/100-670 E lassen sich Breitrückenklammern der Type 246 in Längen von 65 - 100 mm verarbeiten. Das leichte Gerät ist optimal für den Einsatz auf der Baustelle geeignet. (siehe Seite 14)

Schlauchloser Haftennagler R35-654 E

Leicht und gut ausbalanciert ist der neue schlauchlose BeA Haftennagler R35-654 E. In dem Gerät lassen sich kunststoffgebundene Streifen-Haftennägel in Längen von 22 - 35 mm verarbeiten. Ein unentbehrliches und flexibles Gerät für die Befestigung von Fest- und Schiebehäften für Blechdächer, Zinkverkleidungen und Eindeckungen. (siehe Seite 14)



Säbelsägeblätter

Speziell für Palettenreparatur und Holzverpackungen, die BeA RECIPRO Säbelsägeblätter. Mit den BeA Säbelsägeblättern sägen Sie problemlos Holz, Metal und Holz mit Nägeln. Die universelle Aufnahme passt zu fast allen Geräten im Markt. (siehe Seite 34)



Viele Anwendungen – Optimale Lösungen – Ein Lieferant
 KOMPLETTER BEDARF AUS EINER HAND

- Hoher Qualitätsstandard
- Lagerhaltung und kürzeste Lieferzeiten
- Optimale und maßgeschneiderte Lösungen
- Strenges Qualitätsmanagement
- Zertifizierte Produkte
- Fachberatung vor Ort
- Kurzfristige Lieferung ab Lager
- Geringere Administration

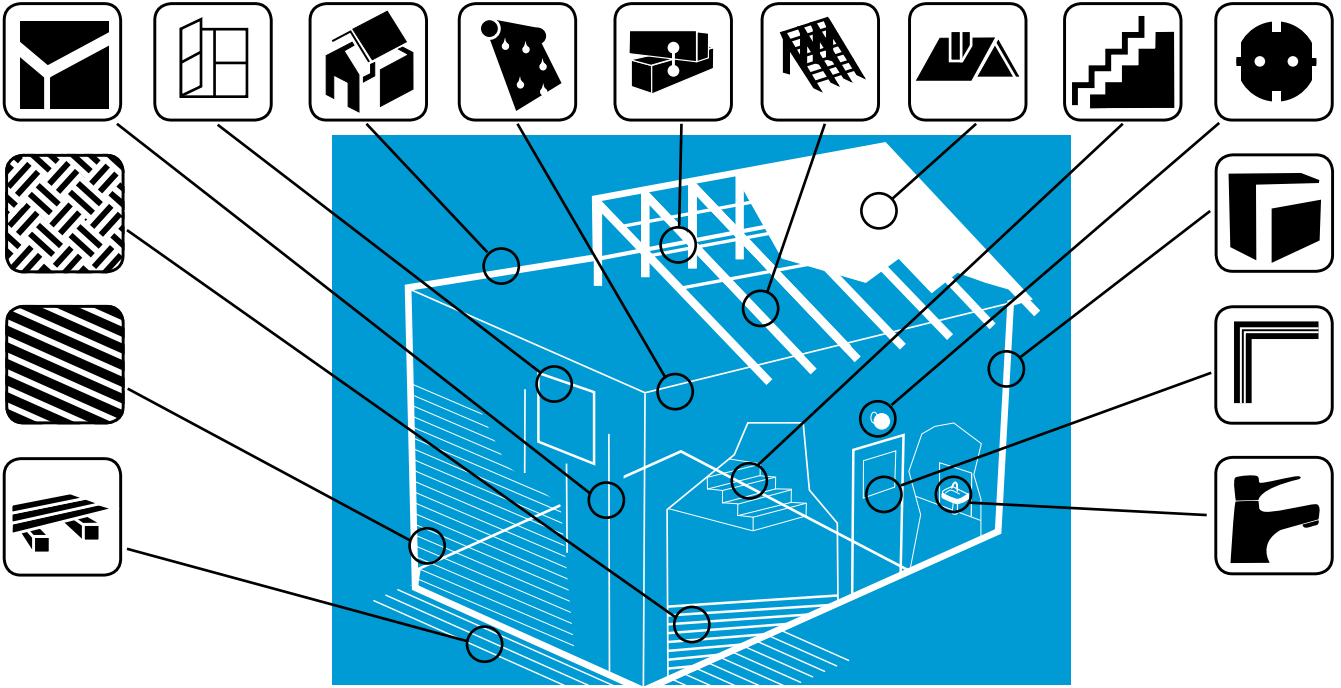

Hausbau

Verwendungszweck	Befestigungsmittel	Seite	Verwendungszweck	Befestigungsmittel	Seite	
	Fassade			Dachlattung		
	Heftklammer Typ 14	27, 28, 35, 36		Heftklammer Typ 155	27, 28, 35, 36	
	Heftklammer Typ 180	29		BDC-Nägel	49-60	
	Senkkopfstifte SKDA 600	16, 46		D-Kopfnägel 34°	12, 63, 64	
	BDC-Nägel	49-60		R20 Streifennägel	65-67	
	TC-Nägel	51, 56, 61-63	Heftklammern Typ A 11	41		
		Innenausbau		Dachpappnägel Typ DPN	61	
		Heftklammer Typ 97	23	Ring-Haftennägel R20	14	
		Heftklammer Typ 90	24, 25		Dachstuhl	
		Heftklammer Typ 92	25, 26		R20 Streifennägel	65-67
		Heftklammer Typ 16/155	27, 28, 35, 36		D-Kopfnägel 34°	12, 63, 64
Senkkopfstifte SK 200		42	BDC-Nägel		49-60	
Senkkopfstifte SK 300	15, 36, 43, 71		Ausbau-platten			
	Türrahmen				Heftklammer Typ 14	27, 28, 30, 35, 36
	Senkkopfstifte SK 200		42	Heftklammer Typ 16/155	27, 28, 30, 35, 36	
	Senkkopfstifte SK 300		15, 36, 43, 71	Heftklammer Typ 180	28, 29, 31	
	Senkkopfstifte SKAM 300		44	BDC-Nägel	49-60	
	Senkkopfstifte SKAM 400	45	R20 Streifennägel	65-67		
	Senkkopfstifte RSK 500	45	D-Kopfnägel 34°	12, 63, 64		
		Treppen			Isolierung	
		T-Nägel	35, 36, 47		Heftklammer Typ 95	22, 38
		Senkkopfstifte RSK 500	45		Heftklammer Typ 80/380	19, 20, 39
Senkkopfstifte SKDA 600		16, 46	Heftklammer Typ 140		32, 33	
	Senkkopfstifte SKAM 400	45	Heftklammer Typ 246	14, 33		
		Fußboden, Parkett		Heftklammer Typ 346	34	
		Heftklammer Typ 14	27, 28, 30, 35, 36	Dachpappnägel	61	
		Heftklammer Typ 180	29, 31		Sanitär	
		BDC-Nägel	49-60		Betonnägel Typ CN	17, 18
Senkkopfstifte RSK 500		45	T-Nägel		35, 36, 47	
	Senkkopfstifte SKDA 600	16, 46		Elektro		
	TC-Nagelschrauben	51, 56, 61-63		Betonnägel Typ CN	17, 18	
	Schrauben	73-75	Kabelschellen	70		
	BDC-Nägel	49-60		Fenster, Türen		
	Wandleisten			Senkkopfstifte SK 300	15, 36, 43, 71	
	Senkkopfstifte SK 300	15, 36, 43, 71		Senkkopfstifte SK 400	15, 44	
	Senkkopfstifte SKAM 300	44		Stifte S 500 Alu	45	
	Senkkopfstifte SKDA 600	16, 46		Senkkopfstifte SKAM 300	44	
	Stahl-Senkkopfstifte SKS 600	46		Senkkopfstifte SKAM 400	45	
	Senkkopfstifte SKDA 600	16, 46	Senkkopfstifte SKDA 600	16, 46		
	Holzverbinder					
	Ankernägel	13, 62, 63				

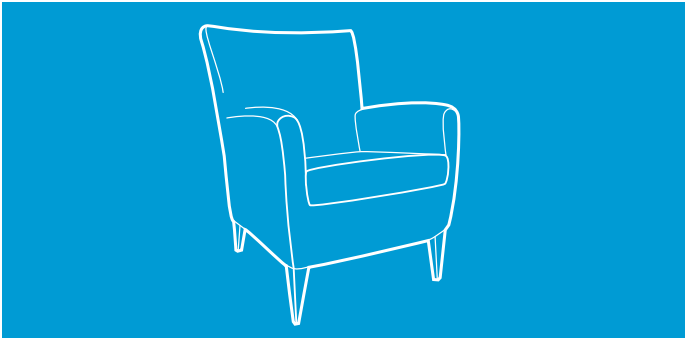

Möbel

Verwendungszweck	Befestigungsmittel	Seite
	Sitzmöbel	
	Heftklammer Typ 71	21
	Heftklammer Typ 92	25, 26
	Heftklammer Typ 80/380	19, 20, 39
	RapidClip	68, 69
	Hog-Ring	40
	Kastenmöbel	
	Stifte S 100	42
	Senkkopfstifte SK 200	42
	Senkkopfstifte SKAM 300	44
	Magazinierte Schrauben	72, 74
	Senkkopfstifte SK 300	15, 36, 43, 71
	Heftklammer Typ 97	23
Heftklammer Typ 92	25, 26	

Verwendungszweck	Befestigungsmittel	Seite
	Betten	
	Heftklammer Typ 80/380	19, 20, 39
	Heftklammer Typ 94	26
	Heftklammer Typ 98	24
	BDC-Nägel	49-60
	Heftklammern 14	27, 28, 35, 36
	Vertex Clipse	39

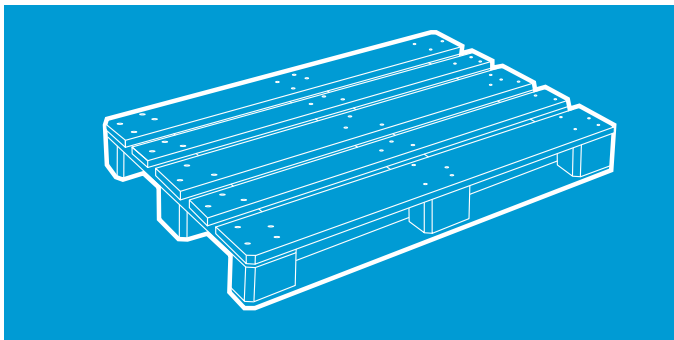

Verpackung

Verwendungszweck	Befestigungsmittel	Seite
	Kartons	
	Kartonverschußklammern Packfix	37
	Kartonverschußklammern Clincher	37
	Heftklammer Typ 95	22, 38
	Heftklammer Typ 195	39
	Heftklammer Typ 42	32
	Schmelzkleber	91-93
	Holzkisten	
	Heftklammer Typ 94	26
	Heftklammer Typ 14	27, 28, 30, 35, 36
	Heftklammer Typ 155	27, 28, 30, 35, 36
	Heftklammer Typ 180	29, 31
	BDC-Nägel	49-60
	R20 Streifennägel	65-67
	D-Kopfnägel 34°	12, 63, 64
RP Nägel 20°	67	
	XL Verpacker-Programm	82 - 88

Verwendungszweck	Befestigungsmittel	Seite
	Kleine Holzverpackungen	
	Heftklammer Typ 90	24, 25
	Heftklammer Typ 92	25, 26
	Heftklammer Typ 94	26
	Heftklammer Typ 14	27, 28, 35, 36
	Heftklammer Typ 16	27, 28, 35, 36
	Senkkopfstifte SK 300	15, 36, 43, 71
	Senkkopfstifte SKAM 300	44
	Senkkopfstifte SK 400	15, 44
	T-Nägel	35, 36, 47
	Paletten	
	Heftklammer Typ 14	27, 28, 35, 36
	BDC-Nägel	49-60
	EPAL-Konvexringnägel	53, 60
	RECIPRO Säbelsägeblätter	34

BeA Befestigungsmittel

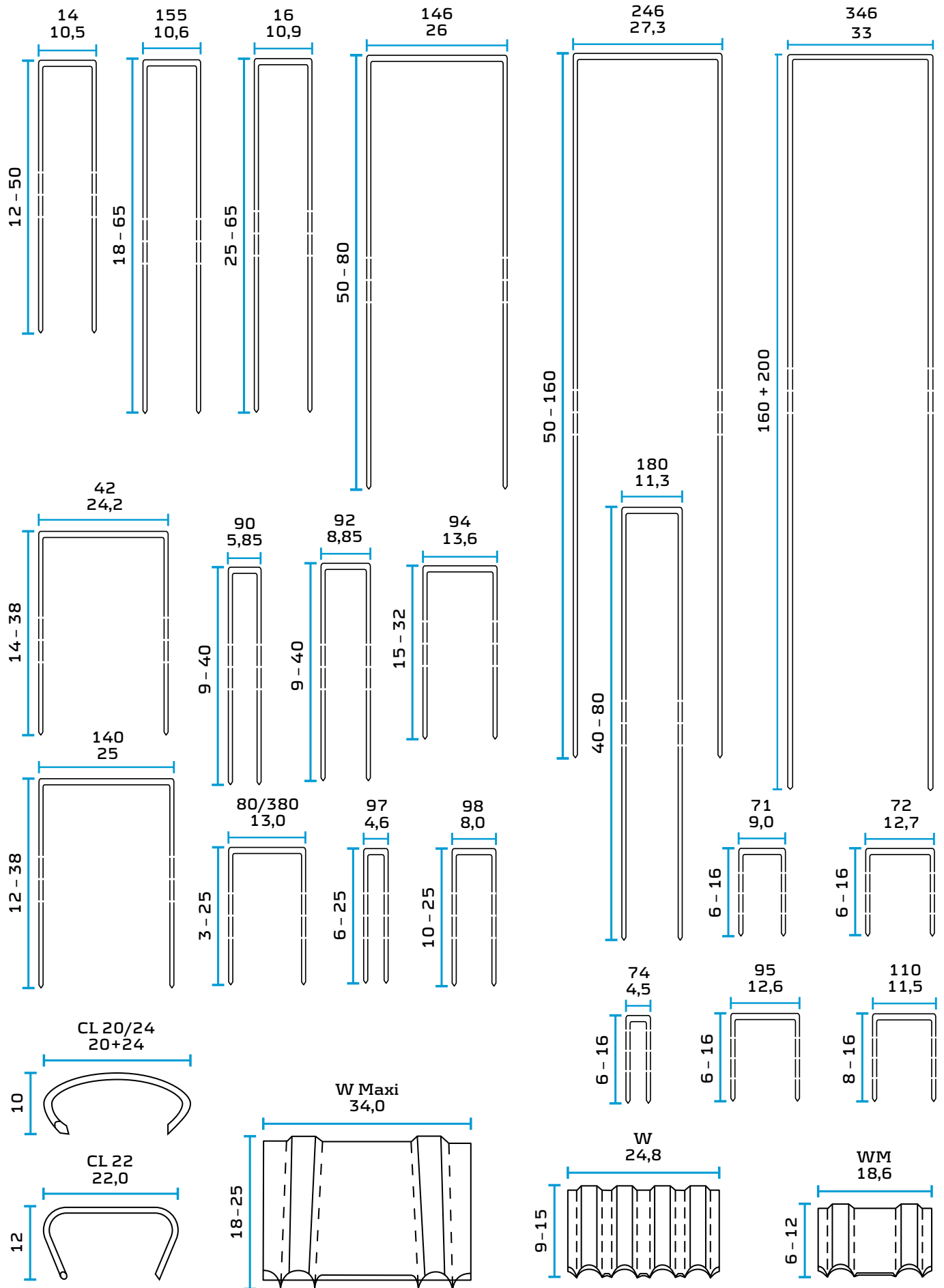

BeA Befestigungsmittel

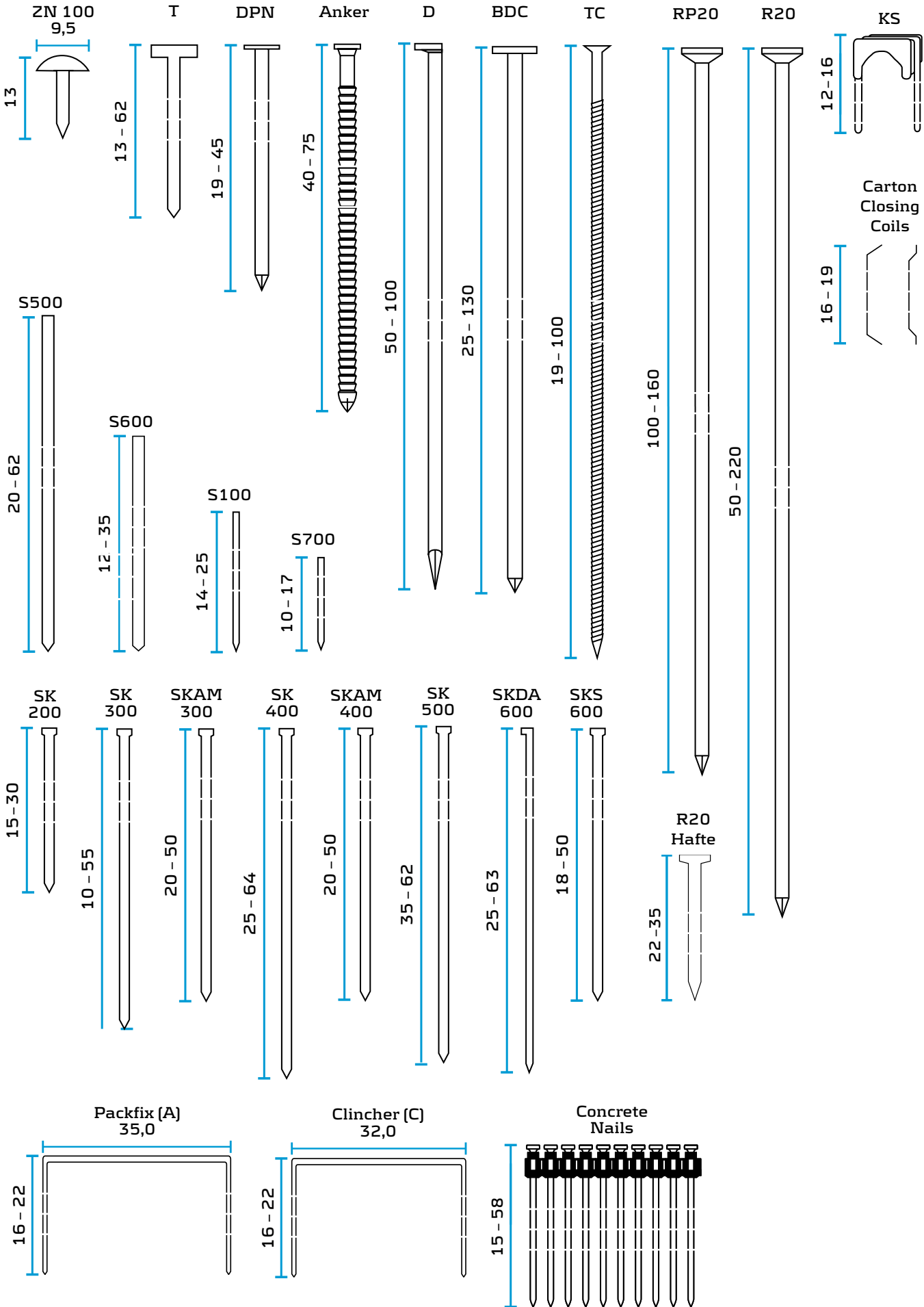

BeA Legende

BeA Gerätebezeichnung

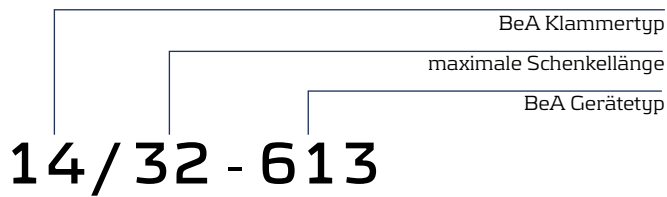

Schaftausführungen

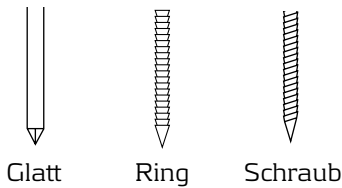

Werkstoffqualitäten

BK	= Stahl, blank
NK	= Stahl, verzinkt
NK Hart	= Stahl, verzinkt, hart
NKS	= Stahl, verzinkt, extra hart
FV	= Stahl, feuerverzinkt
VZ	= Stahl, stark verzinkt
LM	= Aluminium
A2	= rostfreier Stahl, vergleichbar mit Werkstoff 1.4301
A4	= nichtrostender Stahl, vergleichbar mit Werkstoff 1.4401
KU	= Kupfer
MS	= Messing

Oberflächenbeschaffenheiten

HZ	= Stahl, beschichtet mit einer Harzung zur Erhöhung der Auszugsfestigkeit (Haftmasse)
Ring	= Ringschaft
Schraub	= Schraubenschaft
NG	= Nagelschraube

Standard: Alle BeA Heftklammern, SK-Nägeln und Stifte werden mit einem Meißelanschnitt gefertigt.

Standard: Alle BeA BDC- und Streifennägeln werden mit einer Diamantspitze gefertigt.

BeA Klammernanschnitte

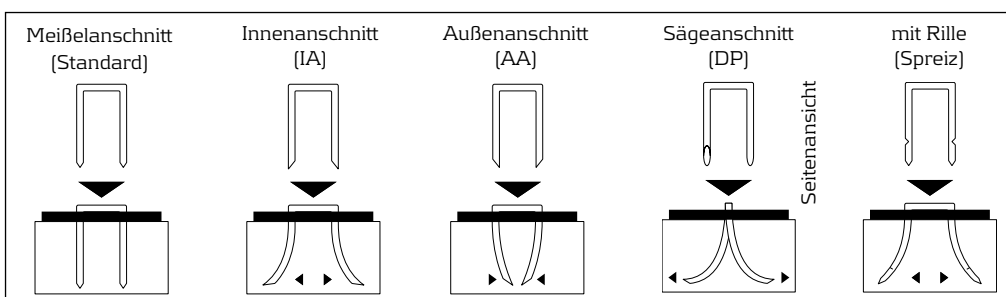

Klammeranschnitte und Nagelspitzen

DP	= Sägeanschnitt - Klammerschenkel verlaufen in gegensätzlicher seitlicher Richtung
IA	= Innenanschnitt - Klammerschenkel verlaufen nach Außen
AA	= Außenanschnitt - Klammerschenkel verlaufen nach Innen
CD	= Anschnitt zum Aufdoppeln von Fermacell - Ausbauplatten
SS	= stumpfe Spitze
NI	= Nietspitze

BeA Zertifikate und Einstufungen

BeA Heftklammern Typ 155 von 38 - 80 mm und BeA Heftklammern Typ 180 von 40 - 90 mm haben in den Ausführungen VZ HZ und A4 HZ die allgemeine bauaufsichtliche Zulassung.



Alle für den konstruktiven Holzbau relevanten BeA-Befestigungsmittel jetzt mit CE-Kennzeichnung laut Eurocode 5. Die vollständigen CE-Label finden Sie unter: <http://www.bea-group.com/ce> als PDF-Dokument zum Download. Diese Befestigungsmittel sind konform mit denen im Eurocode 5 geforderten Eigenschaften.

Die für die Tragwerksplanung nach EN 1995-1-1 erforderlichen Werte können Sie diesen Dokumenten entnehmen.



BeA ist Lizenznehmer der European Pallet Association und hat die Zulassung zur Herstellung von EPAL Konvexringnägeln.



Alle BeA Eintreibgeräte entsprechen den Sicherheitsanforderungen der EG Maschinenrichtlinie 2006/42 EG und sind mit dem CE Zeichen versehen.

Inhalt

	Seite
BeA Service und BeA Gebietsleiter	2 - 3
BeA News	4 - 5
BeA Einsatzgebiete	6 - 7
BeA Befestigungsmittel	8 - 9
BeA Legende und Inhaltsverzeichnis	10 - 11
BeA Schlauchlose Nagler	D-Kopf-Nägels / Ankernägels / Breitrückensklammern / Haftennägels 12 - 14
BeA Schlauchlose Nagler	Breitrückensklammern / Ring-Haftennägels 14
BeA Schlauchlose Nagler	Senkkopf-Nägels SK 300 / SK 400 / SKDA 600 15 - 16
BeA Schlauchlose Betonnagler	Stahlnägels Typ CN 17 - 18
BeA Klammernagler	Heftklammern Type 80/380 / 71 / 72 / 95 / 74 / 97 / 98 19 - 24
BeA Klammernagler	Heftklammern Type 90 / 92 / 94 24 - 26
BeA Klammernagler	Heftklammern Type 14 / 16 / 155 / 180 / 200 27 - 30
BeA Skater für Heftklammern	Heftklammern Type 14 / 16 / 155 / 180 30 - 31
BeA Klammernagler	Breitrückensklammern Type 42 / 146 / 140 / 246 / 346 32 - 34
BeA EPAL-Klammergeräte	EPAL-Klammern Type 33 34
BeA Säbelsägeblätter RECIPRO	34
BeA Kombinagler	Heftklammern Type 14 / 16 / 155 / 99 / T-Nägels und SK-Nägels 35 - 36
BeA Kartonverschluss-Nagler	Kartonverschlussklammern Type Packfix 37
BeA Klammernagler für Kunststoff-Heftklammern	Kunststoff-Heftklammern 38
BeA Druckluft- und Clipzangen	Heftklammern Type 95 / 380 / 195 und Metall-Clipse 38 - 39
BeA Hog-Ring-Zangen	Hog-Ringe 40
BeA Handnagler und Hammertacker	Heftklammern Type 37 / A 11 / 53 40 - 41
BeA Stiftnagler	Stifte S 700 / S 100 42
BeA Senkkopfnagler	SK-Nägels Type SK 200 / 300 / 400 / 500 / SKAM 300 / SKAM 400 42 - 45
BeA Senkkopfnagler	SK-Nägels Type SKDA 600 / SKS 600 46
BeA T-Nagler und BeA Wellennagler	T-Nägels und Wellennägels Type WM / W / Maxi-W 47 - 48
BeA Coilnagler	Drahtverschweißte BDC-Nägels und kunststoffverbundene TC-Nägels 49 - 56
BeA Skater und BeA Coilnagler	Drahtverschweißte BDC-Nägels 57 - 60
BeA Coilnagler	Dachpappnägels Typ DPN 61
BeA Coilnagler	Kunststoffverbundene TC-Nägels 61
BeA Ankernagler	TC-Ankernägels / R20-Ankernägels / R34 Ankernägels 62 - 63
BeA Streifennagler	Papierverbundene D-Kopf-Nägels 63 - 64
BeA Streifennagler	Kunststoffverbundene R20 Streifennägels 65 - 67
BeA Geräte für RapidClip	Heftklammern Type 14 / 16 / 155 und T-Nägels 68 - 69
BeA Etikettennagler	Heftklammern Type 380 70
BeA Kabelschellennagler	Kabelschellen und Heftklammern Type 95 70
BeA Plastikscheibennagler	Plastikscheiben und Heftklammern Type G4450 70
BeA Nagler zur Glasleistenbefestigung	SK-Nägels Type 300 71
BeA Ziernagler	Ziernägels Type ZN 71
BeA Elektro- und Akkuschauber	Magazinierte Schrauben 72
BeA Akku- und Druckluftschrauber + BeA Bits	Lose Schrauben 73
BeA magazinierte Trockenbauschrauben und magazinierte Hobau-Schrauben	74
BeA lose Trockenbauschrauben und lose Hobau-Schrauben	75
BeA BeFIX Schrauben und BeA XL (Verpackerprogramm)	76 - 88
BeA Legende BeFIX Schrauben	77
BeFIX lose Spanplattenschrauben und Holzbauschrauben	78 - 80
BeFIX lose Doppelgewindeschrauben und Holzverbinderschrauben und BeA Bits	81
BeA XL für Export-, Transport- und Industrieverpackung	82 - 88
HVV Holzverbinder	89 - 90
BeA Klebepistolen	Klebesticks 12 mm / 43 mm 91
BeA Schmelzkleberübersicht	Klebesticks 12 mm / 43 mm 92 - 93
BeA Kompressoren und BeA Power Packages	94 - 95
BeA Automatisierungstechnik Autotec	96 - 103
BeA automatisierte Anlagen für Paletten und Kisten	104
BeA Druckluftzubehör	105 - 106
Allgemeine Geschäftsbedingungen	107 - 108

BeA Schlauchlose Nagler

Art. Nr.	Bezeichnung	Befestigungsmittel Typ	Länge von - bis mm	Magazinkapazität/ Stück	Gewicht (netto)
 12100513	Schlauchloser Nagler D90-660 E mit Koffer	D-Kopf-Nägeln	50 - 90	67	3,7 kg
Art. Nr.	Bezeichnung	Stück/ Schachtel	Stück/ Karton	Karton/ Palette	kg/ Karton
 10900508	Fuel Cell BeA 165 FC-RHP (40 g / 80 ml)	12	72	40	4,0

Kunststoff-Boxen mit 2,2 Mille D-Kopf-Nägeln und 2 Brennstoffzellen 40 g

Art. Nr.	Bezeichnung	Inhalt / K-Box	K-Boxen/ Palette	kg/ K-Box
10401288	D34 2,9 x 50 BK	2,2 Mille + 2 BZ	84	6,6
10401286	D34 2,9 x 65 BK	2,2 Mille + 2 BZ	84	8,3
10401275	D34 2,9 x 70 BK	2,2 Mille + 2 BZ	84	8,9
10401287	D34 2,9 x 76 BK	2,2 Mille + 2 BZ	72	9,6
10401298	D34 2,9 x 80 BK	2,2 Mille + 2 BZ	72	10,8
10401276	D34 3,1 x 90 BK	2,2 Mille + 2 BZ	72	12,1
10401277	D34 2,9 x 50 BK Ring	2,2 Mille + 2 BZ	84	6,6
10401278	D34 2,9 x 65 BK Ring	2,2 Mille + 2 BZ	84	8,3
10401279	D34 2,9 x 70 BK Ring	2,2 Mille + 2 BZ	84	8,9
10401297	D34 2,9 x 76 BK Ring	2,2 Mille + 2 BZ	72	9,6
10401285	D34 2,9 x 80 BK Ring	2,2 Mille + 2 BZ	72	10,8
10401299	D34 3,1 x 83 BK Ring	2,2 Mille + 2 BZ	72	11,3
10401296	D34 3,1 x 90 BK Ring	2,2 Mille + 2 BZ	72	12,1
10401292	D34 2,9 x 70 NK	2,2 Mille + 2 BZ	84	8,9
10401293	D34 3,1 x 90 NK	2,2 Mille + 2 BZ	72	12,1
10401290	D34 2,9 x 50 NK Ring	2,2 Mille + 2 BZ	84	6,6
10401294	D34 2,9 x 65 NK Ring	2,2 Mille + 2 BZ	84	8,3
10401291	D34 2,9 x 70 NK Ring	2,2 Mille + 2 BZ	84	8,9
10401280	D34 2,9 x 76 NK Ring	2,2 Mille + 2 BZ	72	9,6
10401345	D34 3,1 x 83 NK Ring	2,2 Mille + 2 BZ	72	11,3
10401309	D34 2,9 x 50 FV Ring	2,2 Mille + 2 BZ	84	7,1
10401310	D34 2,9 x 65 FV Ring	2,2 Mille + 2 BZ	84	8,8

Alle oben aufgeführten D-Kopf-Nägeln sind konform mit denen im Eurocode 5 geforderten Eigenschaften.

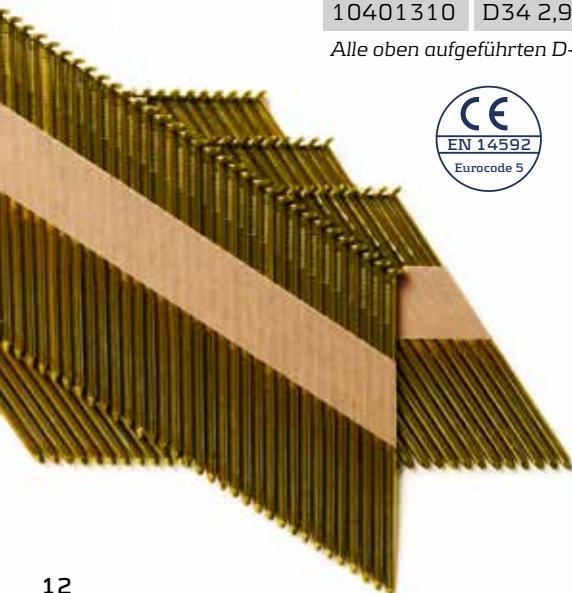

BeA Schlauchlose Nagler

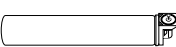
Art. Nr.	Bezeichnung	Befestigungs- mittel Typ	Länge von - bis mm	Magazin- kapazität/ Stück	Gewicht (netto)
 12100512	Schlauchloser Ankernagler R60-664 E mit Koffer	Papier- gebundene Ankernägel	40 - 60	60	3,6 kg
Art. Nr.	Bezeichnung	Stück/ Schachtel	Stück/ Karton	Karton/ Palette	kg/ Karton
 10900508	Fuel Cell BeA 165 FC-RHP (40g /80 ml)	12	72	40	4

R34 Ankernägel in Kunststoff-Boxen mit 1 Brennstoffzelle 40 g

Art. Nr.	Bezeichnung	Inhalt/ K-Box	K-Boxen/ Palette	kg/K-Box
10401247	R34 4,0 x 40 NK Ring	1,25 Mille + 1 BZ	84	5,6
10401248	R34 4,0 x 50 NK Ring	1,25 Mille + 1 BZ	84	7,2
10401249	R34 4,0 x 60 NK Ring	1,25 Mille + 1 BZ	72	8,3

Alle oben aufgeführten Ankernägel sind konform mit denen im Eurocode 5 geforderten Eigenschaften.
Weitere Angaben finden Sie auf der Seite 8.

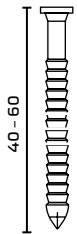

BeA Schlauchlose Nagler

Art. Nr.	Bezeichnung	Befestigungs- mittel Typ	Länge von - bis mm	Magazin- kapazität/ Stück	Gewicht (netto)
 12000635	Schlauchloser Breitrückenklammernagler 246/100-670 E	246	75 - 100	110	5,0 kg

Neu

Art. Nr.	Bezeichnung	Stück/ Schachtel	Stück/ Karton	Karton/ Palette	kg/ Karton
 10900508	Fuel Cell BeA 165 FC-RHP (40 g / 80 ml)	12	72	40	4,0

Art. Nr.	Bezeichnung	Mille/ Karton	Karton/ Palette	kg/Karton
10004384	246/75 A2 HZ	2,9	63	13,7
10003885	246/90 A2 HZ	2,9	54	14,9
10003890	246/100 A2 HZ	2,9	60	16,9

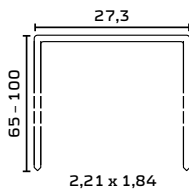

Heftklammern der Type 246 in den Ausführungen A2 HZ sind alle konform mit denen im Eurocode 5 geforderten Eigenschaften. Weitere Angaben finden Sie auf der Seite 10.

Art. Nr.	Bezeichnung	Befestigungs- mittel Typ	Länge von - bis mm	Magazin- kapazität/ Stück	Gewicht (netto)
 12100589	Schlauchloser Haftennagler R35-654 E mit Koffer	R20 Haften- nagel	22 - 35	36	2,3 kg

Neu

Art. Nr.	Bezeichnung	Stück/ Schachtel	Stück/ Karton	Karton/ Palette	kg/ Karton
 10900275	Fuel Cell 080 FCY (18 g / 30 ml)	12	72	40	3,0

Art. Nr.	Bezeichnung	Inhalt/ K-Box	K-Boxen/ Palette	kg/Karton
10401821	R20 2,8 x 25 A2 Ring Hafte	2,2 Mille + 2 BZ	84	2,8

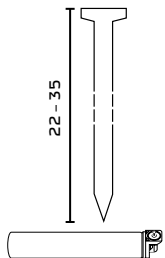

BeA Schlauchlose Nagler



Art. Nr.	Bezeichnung	Befestigungs- mittel Typ	Länge von - bis mm	Magazin- kapazität/ Stück	Gewicht (netto)
12100519	Schlauchloser Nagler SK350-651 E mit Koffer	SK 300	15 - 50	100	2,3 kg

Neu

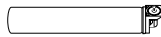

Art. Nr.	Bezeichnung	Stück/ Schachtel	Stück/ Karton	Karton/ Palette	kg/ Karton
10900275	Fuel Cell 080 FCY (18 g / 30 ml)	12	72	40	3,0

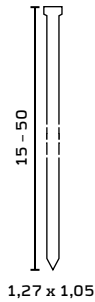

Art. Nr.	Bezeichnung	Mille/ Schachtel	Mille/ Karton	Karton/ Palette	kg/Karton
10300643	SK 315 NK	5	100,0	60	13,8
10300644	SK 320 NK	5	60,0	60	10,9
10300645	SK 325 NK	5	60,0	60	13,7
10300646	SK 330 NK	5	60,0	60	16,1
10300717	SK 332 NK	5	60,0	48	17,9
10300649	SK 338 NK	5	50,0	51	16,7
10300650	SK 340 NK	5	50,0	51	17,8
10300651	SK 345 NK	5	40,0	40	16,1
10300652	SK 350 NK	5	40,0	40	17,8
10300337	SK 330 A4	5	60,0	60	17,6
10300338	SK 335 A4	5	50,0	51	16,5



Art. Nr.	Bezeichnung	Befestigungs- mittel Typ	Länge von - bis mm	Magazin- kapazität/ Stück	Gewicht (netto)
12100520	Schlauchloser Nagler SK464-652 E mit Koffer	SK 400	25 - 64	100	2,2 kg

Neu



Art. Nr.	Bezeichnung	Stück/ Schachtel	Stück/ Karton	Karton/ Palette	kg/ Karton
10900275	Fuel Cell 080 FCY (18 g / 30 ml)	12	72	40	3,0

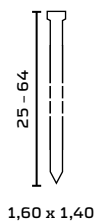

Art. Nr.	Bezeichnung	Mille/ Schachtel	Mille/ Karton	Karton/ Palette	kg/Karton
10300633	SK 425 NK	2	36,0	54	13,9
10300634	SK 432 NK	2	36,0	54	18,0
10300635	SK 435 NK	2	24,0	54	13,2
10300637	SK 445 NK	2	24,0	54	16,8
10300638	SK 450 NK	2	24,0	54	18,1
10300639	SK 455 NK	2	12,0	72	10,2
10300640	SK 457 NK	2	12,0	72	10,7
10300641	SK 460 NK	2	12,0	72	11,0
10300716	SK 464 NK	2	16,0	40	12,2

BeA Schlauchlose Nagler

Art. Nr.	Bezeichnung	Befestigungsmittel Typ	Länge von - bis mm	Magazinkapazität/ Stück	Gewicht (netto)
12100518	Schlauchloser Nagler SKDA664-650 E mit Koffer 	SKDA 600	25 - 64	100	2,3 kg



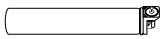

Art. Nr.	Bezeichnung	Stück/ Schachtel	Stück/ Karton	Karton/ Palette	kg/ Karton
10900275	Fuel Cell 080 FCY (18 g / 30 ml)	12	72	40	3,0

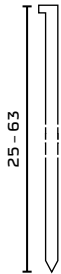

Art. Nr.	Bezeichnung	Mille/ Schachtel	Mille/ Karton	Karton/ Palette	kg/ Karton
10300397	SKDA 632 NK HZ	4	16,0	56	11,7
10300398	SKDA 638 NK HZ	4	16,0	56	13,3
10300399	SKDA 644 NK HZ	4	16,0	56	15,4
10300400	SKDA 650 NK HZ	4	16,0	56	17,9
10300401	SKDA 656 NK HZ	4	16,0	56	21,0
10300402	SKDA 663 NK HZ	4	16,0	56	21,8
10300405	SKDA 638 A2 HZ	4	16,0	56	13,3
10300407	SKDA 650 A2 HZ	4	16,0	56	17,9
10300409	SKDA 663 A2 HZ	4	16,0	56	21,8

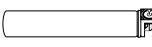

BeA Schlauchlose Betonnagler

Art. Nr.	Bezeichnung	Befestigungs- mittel Typ	Länge von - bis mm	Magazin- kapazität/ Stück	Gewicht (netto)
	12100517 Schlauchloser Nagler CN 40-688 E mit Koffer	Stahlnägel Typ CN	15 - 40	40	3,7 kg
	12000507 Schlauchloser Nagler CN 60-688 ES mit Koffer	Stahlnägel Typ CN	15 - 58	40	3,7 kg
Art. Nr.	Bezeichnung	Stück/ Schachtel	Stück/ Karton	Karton/ Palette	kg/ Karton
	10900276 Fuel Cell 152 FCR (40 g / 80 ml)	12	72	32	8

BeA Pack 1 Mille Stahlnägel = 1 Fuel Cell

Art. Nr.	Bezeichnung	Inhalt/Pack	Packs/ Karton	Karton/ Palette	kg/ Karton
10400614	CN 26 x 15 P1000	1 Mille + 1 BZ	10,0	18	12,8
10400615	CN 26 x 20 P1000	1 Mille + 1 BZ	10,0	18	13,2
10400616	CN 26 x 25 P1000	1 Mille + 1 BZ	10,0	18	15,2
10400617	CN 26 x 30 P1000	1 Mille + 1 BZ	10,0	18	17,0
10400618	CN 26 x 35 P1000	1 Mille + 1 BZ	10,0	18	20,0
10400619	CN 26 x 40 P1000	1 Mille + 1 BZ	10,0	18	21,4
10400937	CN 26 x 50 P1000	1 Mille + 1 BZ	10,0	18	26,2
10400938	CN 26 x 58 P1000	1 Mille + 1 BZ	10,0	18	29,4

Inhalt: 1 Mille Stahlnägel und eine Brennstoffzelle BeA152FC, auch passend z.B. für Spit Pulsa 1000 und Powers-Trak-it, Würth DIGA CS1

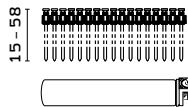



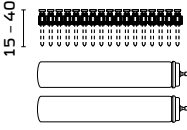

BeA Schlauchlose Betonnagler

	Art. Nr.	Bezeichnung	Stück/ Schachtel	Stück/ Karton	Karton/ Palette	kg/ Karton
	10900277	Fuel Cell 115 FC (25 g / 45 ml)	12	72	40	8

BeA Pack 1 Mille Stahlnägel und 2 Brennstoffzellen

	Art. Nr.	Bezeichnung	Inhalt/Pack	Packs/ Karton	Karton/ Palette	kg/ Karton
	10400620	CN 26 x 15 P 700	1 Mille + 2 BZ	10,0	18	12,8
	10400621	CN 26 x 20 P 700	1 Mille + 2 BZ	10,0	18	13,2
	10400622	CN 26 x 25 P 700	1 Mille + 2 BZ	10,0	18	15,2
	10400623	CN 26 x 30 P 700	1 Mille + 2 BZ	10,0	18	17,0
	10400624	CN 26 x 35 P 700	1 Mille + 2 BZ	10,0	18	20,0
	10400625	CN 26 x 40 P 700	1 Mille + 2 BZ	10,0	18	21,4

Inhalt: 1 Mille Stahlnägel und zwei Brennstoffzellen BeA155 FC, passend z.B. für Spit Pulsa 700

	Art. Nr.	Bezeichnung
	14408294	Ladeschale und Netzteil
	14509849	Akku, 6V
	14407629	Öl, 100 ml
	14407630	Reinigungsmittel, 500 ml



Stabiler
Kunststoffkoffer
stapelbar



BeA Klammernagler für dünne Klammerstärken

	Art. Nr.	Bezeichnung	Befestigungs- mittel Typ	Länge von - bis mm	Magazin- kapazität/ Stück	Gewicht (netto)
	12000063	380/16-420	80 / 380	6 - 16	157	1,0 kg
	12000075	380/14-450 A Automatikauslösung	80 / 380	6 - 14	161	1,2 kg
	12000076	380/14-450 AL Automatikauslösung Langmagazin	80 / 380	6 - 16	312	1,3 kg
	12000024	380/16-400 Spreiz Spreizwerkzeug	80 / 380	6 - 16	160	1,0 kg
	12000073	380/16-429 LN mit 50 mm langer Nase	80 / 380	6 - 16	161	1,4 kg
	12000352	380/25-559 L Langmagazin	80 / 380	10 - 25	340	1,4 kg



BeA Klammernagler für dünne Klammerstärken

Art. Nr.	Bezeichnung	Mille/ Schachtel	Mille/ Karton	Karton/ Palette	kg/Karton
10000731	380/06 NK	24	192,0	48	18,2
10000736	380/08 NK	21	168,0	48	19,0
10000741	380/10 NK	18	144,0	48	18,4
10000750	380/12 NK	15	120,0	48	17,6
10000754	380/14 NK	15	120,0	40	20,0
10000734	380/06 NKS	24	192,0	48	18,2
10000739	380/08 NKS	21	168,0	48	19,0
10000747	380/10 NKS	18	144,0	48	18,4
10000753	380/12 NKS	15	120,0	48	17,6
10000757	380/14 NKS	15	120,0	40	20,0
10000758	380/16 NKS	12	96,0	48	18,1
10003296	80/06 A4	25	200,0	40	19,0
10003288	80/08 A4	22,5	180,0	40	20,3
10003287	80/10 A4	20	160,0	40	20,5
10003297	80/12 A4	15	120,0	40	17,6
10003298	80/14 A4	15	120,0	40	20,0
10000732	380/06 NK schwarz	24	192,0	48	18,2
10000737	380/08 NK schwarz	21	168,0	48	19,0
10000745	380/10 NK schwarz	18	144,0	48	18,4
10000751	380/12 NK schwarz	15	120,0	48	17,6
10000755	380/14 NK schwarz	15	120,0	40	20,0
10000203	80/06 NK DP	5	200,0	40	19,0
10000216	80/08 NK DP	5	160,0	40	18,9
10003294	80/06 LM	25	200,0	40	7,0
10003286	80/08 LM	22,5	180,0	40	7,4
10003285	80/10 LM	20	160,0	40	7,4
10003284	80/12 LM	15	120,0	40	6,9

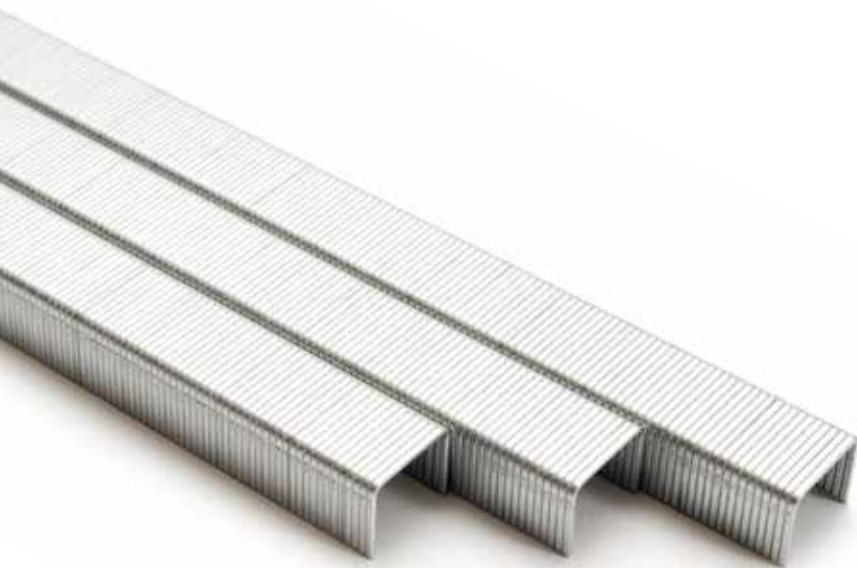
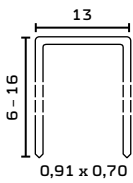

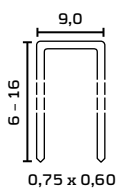

BeA Klammernagler für dünne Klammerstärken

	Art. Nr.	Bezeichnung	Befestigungs- mittel Typ	Länge von - bis mm	Magazin- kapazität/ Stück	Gewicht (netto)
	12000330	71/16-421 mit 25 mm Nase	71	6 - 16	190	1,0 kg
	12000077	71/14-451 A Automatikauslösung mit Langmagazin auf Anfrage	71	6 - 14	194	1,2 kg
	12000324	71/16-421 Profil	71	6 - 16	190	1,1 kg
	12000074	71/16-436 LN Lange Nase	71	6 - 16	190	1,0 kg
	12000058	71/16-416 Profil LN Lange Nase	71	10 - 25	190	1,1 kg



Art. Nr.	Bezeichnung	Mille/ Schachtel	Mille/ Karton	Karton/ Palette	kg/Karton
10000093	71/04 NK	20	480,0	40	21,6
10000095	71/05 NK	20	480,0	40	23,0
10000099	71/06 NK	20	360,0	40	20,9
10004564	71/08 NK	20	240,0	55	15,4
10000112	71/10 NK	20	240,0	50	18,5
10000125	71/12 NK	20	240,0	44	23,0
10001777	71/14 NK	20	160,0	55	16,5
10004239	71/16 NKS	12	168,0	40	20,2
10000131	71/12 NK schwarz	20	200,0	40	19,2

BeA Klammernagler für dünne Klammerstärken

	Art. Nr.	Bezeichnung	Befestigungs- mittel Typ	Länge von - bis mm	Magazin- kapazität/ Stück	Gewicht (netto)
	12000069	72/16-422	72	6 - 16	190	1,0 kg
	12000079	72/14-452 A Automatikauslösung	72	6 - 14	194	1,2 kg

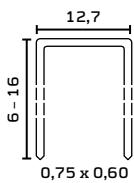

Art. Nr.	Bezeichnung	Mille/ Schachtel	Mille/ Karton	Karton/ Palette	kg/Karton
10000150	72/06 NK Hart	32,8	262,1	40	18,6
10000154	72/08 NK Hart	25,5	203,8	40	16,3
10000158	72/10 NK Hart	21,8	174,7	40	15,2
10000164	72/12 NK Hart	18,2	145,6	40	15,7
10000166	72/14 NK Hart	14,6	116,5	40	13,6

	Art. Nr.	Bezeichnung	Befestigungs- mittel Typ	Länge von - bis mm	Magazin- kapazität/ Stück	Gewicht (netto)
	12000071	95/16-425	95	6 - 16	114	1,0 kg

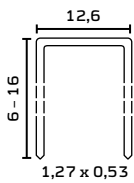

Art. Nr.	Bezeichnung	Mille/ Schachtel	Mille/ Karton	Karton/ Palette	kg/Karton
10001731	95/06 NK	5	140,0	40	15,8
10000433	95/08 NK	5	100,0	40	13,3
10000437	95/10 NK	5	100,0	40	15,3
10000439	95/12 NK	5	80,0	40	13,8
10000441	95/14 NK	5	80,0	40	15,4
10000444	95/16 NK	5	60,0	40	12,8



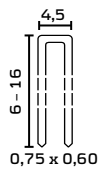

BeA Klammernagler für dünne Klammerstärken

Art. Nr.	Bezeichnung	Befestigungs- mittel Typ	Länge von - bis mm	Magazin- kapazität/ Stück	Gewicht (netto)
	12000042 74/16-404	74	6 - 16	190	1,0 kg



Art. Nr.	Bezeichnung	Mille/ Schachtel	Mille/ Karton	Karton/ Palette	kg/Karton
10000171	74/08 NK	10	300,0	68	16,2
10000174	74/10 NK	10	200,0	68	13,0
10000175	74/12 NK	10	200,0	68	16,6
10000178	74/14 NK	10	200,0	51	18,8
10000182	74/16 NK	10	130,0	68	15,3

Art. Nr.	Bezeichnung	Befestigungs- mittel Typ	Länge von - bis mm	Magazin- kapazität/ Stück	Gewicht (netto)
	12000156 97/25-550 Schalung	97	10 - 25	156	1,2 kg
	12000048 97/16-407	97	6 - 16	100	1,0 kg

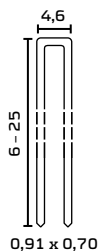



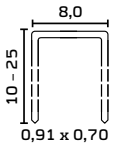

Art. Nr.	Bezeichnung	Mille/ Schachtel	Mille/ Karton	Karton/ Palette	kg/Karton
10000451	97/06 NK HZ	5	275,0	68	15,7
10000457	97/08 NK HZ	15,6	187,2	68	14,6
10001927	97/10 NK HZ	19,5	234,0	52	21,8
10001928	97/12 NK HZ	31,2	187,2	52	21,9
10001929	97/14 NK HZ	27,3	163,8	52	21,1
10001930	97/16 NK HZ	23,4	140,4	52	20,2
10001910	97/19 NK HZ	19,5	117,0	52	19,9
10001931	97/22 NK HZ	15,6	93,6	52	18,4
10001932	97/25 NK HZ	15,6	93,6	52	20,9
10000513	97/22 A4	7,8	70,2	65	13,8

BeA Klammernagler für dünne Klammerstärken

Art. Nr.	Bezeichnung	Befestigungs- mittel Typ	Länge von - bis mm	Magazin- kapazität/ Stück	Gewicht (netto)
	12000157 98/25-551	98	10 - 25	168	1,2 kg
Art. Nr.	Bezeichnung	Mille/ Schachtel	Mille/ Karton	Karton/ Palette	kg/Karton
	10001936 98/12 NK HZ	19,2	115,2	52	15,0
	10001937 98/14 NK HZ	16,8	100,8	52	14,0
	10001938 98/16 NK HZ	14,4	86,4	52	14,0
	10001939 98/19 NK HZ	12,0	72,0	52	14,0
	10001940 98/22 NK HZ	9,6	57,6	52	13,0
	10001941 98/25 NK HZ	9,6	57,6	52	14,0



BeA Klammernagler für mittlere Klammerstärken

Art. Nr.	Bezeichnung	Befestigungs- mittel Typ	Länge von - bis mm	Magazin- kapazität/ Stück	Gewicht (netto)
	12000158 90/25-552 Schalung	90	9 - 25	120	1,2 kg
	12000199 90/32-611 C Kontaktauslösung mit Langmagazin auf Anfrage	90	15 - 32	125	1,3 kg
	12000230 90/40-621 Schalung C Kontaktauslösung	90	15 - 40	125	1,4 kg
	12000234 90/40-711 C Kontaktauslösung	90	15 - 40	125	1,9 kg



BeA Klammernagler für mittlere Klammerstärken

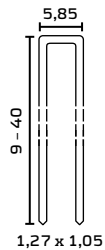

Art. Nr.	Bezeichnung	Mille/ Schachtel	Mille/ Karton	Karton/ Palette	kg/Karton
10004105	90/09 NK HZ	9,8	117,6	68	19,5
10002642	90/12 NK HZ	7	70,0	60	15,8
10002643	90/15 NK HZ	6	60,0	60	16,8
10002644	90/18 NK HZ	5	50,0	60	16,7
10002946	90/21 NK HZ	4	40,0	64	15,3
10002646	90/25 NK HZ	3	45,0	48	20,5
10002648	90/30 NK HZ*	3	30,0	60	16,4
10002649	90/32 NK HZ*	3	30,0	60	17,1
10002650	90/35 NK HZ	2	30,0	48	18,9
10002651	90/38 NK HZ	2	30,0	48	20,8
10002652	90/40 NK HZ	2	20,0	64	14,5
10000309	90/25 A4	4,2	37,8	51	17,2
10000330	90/35 A4	2,8	33,6	51	21,2

* entsprechend der DIN 18182 Teil 2 und der EN 14566

Art. Nr.	Bezeichnung	Befesti- gungs- mittel Typ	Länge von - bis mm	Magazin- kapazität/ Stück	Gewicht (netto)
	12000159 92/25-553	92	9 - 25	120	1,2 kg
	12000450 92/25-553 Spreiz Spreizwerkzeug	92	9 - 25	120	1,4 kg
	12000437 92/32-632 C Kontaktauslösung	92	15 - 32	125	1,4 kg
	14400902 höhenverstellbarer Gleitschuh				
	12000214 92/32-612 AL Automatikauslösung Langmagazin	92	15 - 32	215	1,9 kg
	12000343 92/40-722 C Kontaktauslösung	92	15 - 40	211	2,1 kg
	14400921 höhenverstellbarer Anschlag				

BeA Klammernagler für mittlere Klammerstärken

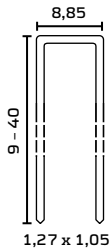

Art. Nr.	Bezeichnung	Mille/ Schachtel	Mille/ Karton	Karton/ Palette	kg/Karton
10000343	92/09 NK HZ	5	50,0	85	9,9
10002653	92/12 NK HZ	8,4	50,4	72	13,0
10002654	92/15 NK HZ	7,2	43,2	72	13,1
10002655	92/18 NK HZ	6	36,0	72	12,8
10002937	92/21 NK HZ	4,8	28,8	80	11,9
10002657	92/25 NK HZ	3,6	21,6	96	10,4
10002943	92/28 NK HZ	3,6	21,6	80	11,7
10002936	92/30 NK HZ*	3,6	21,6	80	12,3
10002660	92/32 NK HZ*	3,6	21,6	72	13,2
10002661	92/35 NK HZ*	2,4	21,6	72	14,2
10002662	92/38 NK HZ*	2,4	14,4	96	10,2
10002663	92/40 NK HZ*	2,4	14,4	80	10,9

* entsprechend der DIN 18182 Teil 2 und der EN 14566





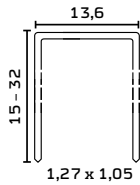





Art. Nr.	Bezeichnung	Befesti- gungs- mittel Typ	Länge von - bis mm	Magazin- kapazität/ Stück	Gewicht (netto)
12000220	94/32-614 C Kontaktauslösung mit Automatik auf Anfrage	94	15 - 32	125	1,6 kg



Art. Nr.	Bezeichnung	Mille/ Schachtel	Mille/ Karton	Karton/ Palette	kg/Karton
10000414	94/15 NK HZ	5,0	60,0	40	22,0
10000418	94/18 NK HZ	5,0	50,0	40	21,0
10000420	94/21 NK HZ	5,0	40,0	40	19,0
10000423	94/25 NK HZ	5,0	40,0	40	22,0
10000425	94/30 NK HZ	3,0	24,0	40	15,5
10000427	94/32 NK HZ	3,0	24,0	40	16,5
10002947	94/25 A4	5,0	40,0	40	22,0



BeA Klammernagler für Schwerklammern

Art. Nr.	Bezeichnung	Befestigungs- mittel Typ	Länge von - bis mm	Magazin- kapazität/ Stück	Gewicht (netto)
	12000215 14/32-613 C Kontaktauslösung mit Langmagazin auf Anfrage	14 16 155	15 - 32	Kl. 14 - 110 Kl. 16 - 102 Kl. 155 - 102	1,4 kg
	14400847 verstellbarer Rollenanschlag				
	12000533 14/40-770 C Kontaktauslösung	14 16 155	18 - 40	Kl. 14 - 110 Kl. 16 - 152 Kl. 155 - 152	1,9 kg
	12000257 14/50-763 C Kontaktauslösung auch als Einzelauslösung erhältlich	14 16 155	25 - 50	Kl. 14 - 110 Kl. 16 - 144 Kl. 155 - 144	2,7 kg
	12000360 14/50-763 A Automatikauslösung	14 16 155	25 - 50	Kl. 14 - 110 Kl. 16 - 144 Kl. 155 - 144	2,8 kg
	12000260 14/50-764 C Kontaktauslösung	14 16 155	25 - 50	Kl. 14 - 110 Kl. 16 - 144 Kl. 155 - 144	2,6 kg
	12000522 14/50-780 C Kontaktauslösung	14 16 155	25 - 50	Kl. 14 - 110 Kl. 16 - 152 Kl. 155 - 152	2,3 kg
	12000542 14/50-780 A Automatikauslösung	14 16 155	25 - 50	Kl. 14 - 110 Kl. 16 - 152 Kl. 155 - 152	2,3 kg
	12000506 14/65-830 C Kontaktauslösung	14 16 155	40 - 65	Kl. 14 - 110 Kl. 16 - 152 Kl. 155 - 152	2,7 kg
	12000534 14/65-830 A Automatikauslösung	14 16 155	40 - 65	Kl. 14 - 110 Kl. 16 - 152 Kl. 155 - 152	2,7 kg

BeA Klammernagler für Schwerklammern

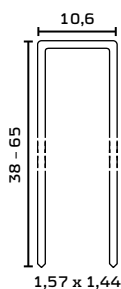
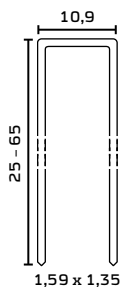
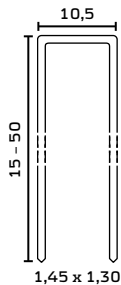

Art. Nr.	Bezeichnung	Mille/ Karton	Karton/ Palette	kg/Karton
10000005	14/15 NK HZ	39,0	54	16,2
10000013	14/18 NK HZ	31,2	54	15,9
10000019	14/21 NK HZ	27,3	54	15,7
10000024	14/25 NK HZ	23,4	54	15,3
10000031	14/28 NK HZ	23,4	54	17,4
10000033	14/30 NK HZ	23,4	54	18,5
10003384	14/32 NK HZ	10,0	116	8,5
10004811	14/35 NK HZ*	10,0	96	9,2
10003385	14/38 NK HZ*	10,0	96	10,0
10004787	14/40 NK HZ*	10,0	84	10,3
10003386	14/45 NK HZ	10,0	75	11,5
10003387	14/50 NK HZ	10,0	75	12,9
10000029	14/25 A4 HZ DP	12,0	119	7,9
10003748	16/25 NK HZ	20,2	54	15,8
10003690	16/30 NK HZ	20,2	54	19,7
10004789	16/32 NK HZ	10,0	88	10,4
10004804	16/35 NK HZ	10,0	88	10,9
10002618	16/38 NK HZ*	10,0	88	11,8
10003352	16/40 NK HZ*	10,0	88	12,4
10002619	16/45 NK HZ*	10,0	80	13,6
10002620	16/50 NK HZ*	10,0	60	15,1
10003751	16/60 NK HZ*	10,0	54	18,7
10003693	16/65 NK HZ*	10,0	45	20,2
10003268	16/32 NK HZ Spreiz	16,8	54	17,4
10003270	16/38 NK HZ Spreiz	10,0	88	11,8
10003272	16/45 NK HZ Spreiz	10,0	80	13,6
10003274	16/50 NK HZ Spreiz	10,0	60	15,1
10000604	155/21 NK HZ CD	13,0	68	9,2
10000629	155/45 A4 HZ Bauklammer	9,0	85	12,2
10002051	155/50 A4 HZ Bauklammer	7,0	85	11,0
10004890	155/45 VZ HZ Bauklammer	10,0	80	13,6
10004838	155/50 VZ HZ Bauklammer	10,0	60	15,1
10002719	155/56 VZ HZ Bauklammer	10,9	54	20,2
10002177	155/65 VZ HZ Bauklammer	10,9	45	22,5

* Entsprechend der DIN 18182 Teil 2 und der EN 14566

Heftklammern der Type 155 in den Ausführungen A4 HZ (nichtrostend) und VZ HZ (stark verzinkt) verfügen über eine Bauzulassung und sind alle konform mit denen im Eurocode 5 geforderten Eigenschaften. Weitere Angaben finden Sie auf der Seite 10



BeA Klammernagler für Schwerklammern

Art. Nr.	Bezeichnung	Befestigungs- mittel Typ	Länge von - bis mm	Magazin- kapazität/ Stück	Gewicht (netto)
12000500	180/65-835 C Kontaktauslösung	180	40 - 65	132	2,7 kg
12000501	180/65-835 A Automatikuslösung	180	40 - 65	132	2,7 kg
12000541	180/90-839 C Kontaktauslösung	180	40 - 90	132	3,1 kg



Art. Nr.	Bezeichnung	Mille/ Karton	Karton/ Palette	kg/Karton
10004812	180/40 NK HZ	10,0	65	16,6
10004800	180/45 NK HZ	10,0	63	18,3
10004836	180/50 NK HZ	5,0	84	10,6
10004864	180/55 NK HZ	5,0	78	11,2
10004865	180/60 NK HZ	5,0	78	12,1
10004801	180/63 NK HZ	5,0	78	12,7
10004813	180/65 NK HZ	5,0	78	13,1
10002076	180/70 NK HZ	3,8	102	11,6
10001810	180/80 NK HZ	3,2	102	10,5
10003482	180/90 NK HZ	3,8	68	13,2
10004835	180/45 VZ HZ Bauklammer	10,0	63	18,3
10004837	180/50 VZ HZ Bauklammer	5,0	84	10,6
10002720	180/56 VZ HZ Bauklammer	8,6	54	20,7
10004839	180/63 VZ HZ Bauklammer	5,0	78	12,7
10000697	180/65 VZ HZ Bauklammer	4,0	102	10,5
10000676	180/50 A4 HZ Bauklammer	5,0	102	10,6
10000692	180/63 A4 HZ Bauklammer	4,0	102	10,2



Heftklammern der Type 180 in den Ausführungen A4 HZ (nichtrostend) und VZ HZ (stark verzinkt) verfügen über eine Bauzulassung und sind alle konform mit denen im Eurocode 5 geforderten Eigenschaften. Weitere Angaben finden Sie auf der Seite 10.



BeA Klammernagler für Schwerklammern

Art. Nr.	Bezeichnung	Befestigungs- mittel Typ	Länge von - bis mm	Magazin- kapazität/ Stück	Gewicht (netto)
12000544	200/90-838 C Kontaktauslösung	200	40 - 90	112	3,1 kg

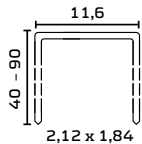

Art. Nr.	Bezeichnung	Mille/ Karton	Karton/ Palette	kg/Karton
10005067	200/63 VZ HZ	3,2	85	11,8
10005035	200/80 VZ HZ	2,1	119	7,6
10005036	200/90 VZ HZ	2,1	85	10,8

BeA Skater für Schwerklammern

Art. Nr.	Bezeichnung	Befestigungs- mittel Typ	Länge von - bis mm	Magazin- kapazität/ Stück	Gewicht (netto)
14412430	Skater 14/65-830 C	14	40 - 65	KL 14 - 110	11,8 kg
12000624		16		KL 16 - 152	
		155		KL 155 - 152	

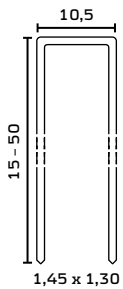

Art. Nr.	Bezeichnung	Mille/ Karton	Karton/ Palette	kg/Karton
10004787	14/40 NK HZ*	10,0	84	10,3
10003386	14/45 NK HZ	10,0	75	11,5
10003387	14/50 NK HZ	10,0	75	12,9
10003352	16/40 NK HZ*	10,0	88	12,4
10002619	16/45 NK HZ*	10,0	80	13,6
10002620	16/50 NK HZ*	10,0	60	15,1
10003751	16/60 NK HZ*	10,0	54	18,7
10003693	16/65 NK HZ*	10,0	45	20,2
10003272	16/45 NK HZ Spreiz	10,0	80	13,6
10003274	16/50 NK HZ Spreiz	10,0	60	15,1
10000629	155/45 A4 HZ Bauklammer	9,0	85	12,2
10002051	155/50 A4 HZ Bauklammer	7,0	85	11,0
10004890	155/45 VZ HZ Bauklammer	10,0	80	13,6
10004838	155/50 VZ HZ Bauklammer	10,0	60	15,1
10002719	155/56 VZ HZ Bauklammer	10,9	54	20,2
10002177	155/65 VZ HZ Bauklammer	10,9	45	22,5



* Entsprechend der DIN 18182 Teil 2 und der EN 14566

Heftklammern der Type 155 in den Ausführungen A4 HZ (nichtrostend) und VZ HZ (stark verzinkt) verfügen über eine Bauzulassung und sind alle konform mit denen im Eurocode 5 geforderten Eigenschaften. Weitere Angaben finden Sie auf der Seite 10.

BeA Skater für Schwerklammern

Art. Nr.	Bezeichnung	Befestigungsmittel Typ	Länge von - bis mm	Magazinkapazität/Stück	Gewicht (netto)
14412430 12000625	Skater 180/65-835 C	180	40 - 65	132	11,8 kg



Neu

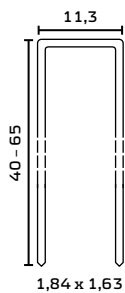

1,84 x 1,63



Art. Nr.	Bezeichnung	Mille/Karton	Karton/Palette	kg/Karton
10004812	180/40 NK HZ	10,0	65	16,6
10004800	180/45 NK HZ	10,0	63	18,3
10004836	180/50 NK HZ	5,0	84	10,6
10004864	180/55 NK HZ	5,0	78	11,2
10004865	180/60 NK HZ	5,0	78	12,1
10004801	180/63 NK HZ	5,0	78	12,7
10004813	180/65 NK HZ	5,0	78	13,1
10004835	180/45 VZ HZ Bauklammer	10,0	63	18,3
10004837	180/50 VZ HZ Bauklammer	5,0	84	10,6
10002720	180/56 VZ HZ Bauklammer	8,6	54	20,7
10004839	180/63 VZ HZ Bauklammer	5,0	78	12,7
10004697	180/65 VZ HZ Bauklammer	4,0	102	10,5
10000676	180/50 A4 HZ Bauklammer	5,0	102	10,6
10000692	180/63 A4 HZ Bauklammer	4,0	102	10,2

Heftklammern der Type 180 in den Ausführungen A4 HZ (nichtrostend) und VZ HZ (stark verzinkt) verfügen über eine Bauzulassung und sind alle konform mit denen im Eurocode 5 geforderten Eigenschaften. Weitere Angaben finden Sie auf der Seite 10.

Art. Nr. Zubehör für Skater 14/65-830 C und Skater 180/65-835 C



14412428 Kantenanschlag







14412429 Standgriff

14406482 Gleitschiene 3,0 m [in Verbindung mit Kantenanschlag]

14409063 Gleitschiene 3,5 m [in Verbindung mit Kantenanschlag]

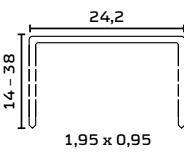
14412767 Schienenführungsset

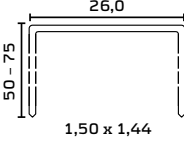
BeA Klammernagler für Breitrückenklammern

	Art. Nr.	Bezeichnung	Befestigungs- mittel Typ	Länge von - bis mm	Magazin- kapazität/ Stück	Gewicht (netto)
 	12000180	42/38-159 C Kontaktauslösung	42	16 - 38	148	2,8 kg
	Art. Nr.	Bezeichnung		Mille/ Karton	Karton/ Palette	kg/Karton
	10002724	42/16 NK		16,4	68	12,6
	10002725	42/19 NK		13,3	68	11,4
	10002726	42/22 NK		11,5	68	10,9
	10002727	42/25 NK		10,7	68	11,0
	10002729	42/30 NK		8,9	68	10,4
	10002730	42/35 NK		7,1	68	9,4
10002632	42/38 NK		7,1	68	9,9	
 	12200061	146/80-159 C Kontaktauslösung	146	50 - 80	150	3,0 kg
	Art. Nr.	Bezeichnung		Mille/ Karton	Karton/ Palette	kg/Karton
	10003383	146/50 NK HZ		3,0	102	7,5
	10002349	146/75 VZ HZ		2,0	102	6,0
10003809	146/75 NR HZ		2,0	102	6,0	
 	12000177	140/38-153 C Kontaktauslösung	140	14 - 38	200	2,8 kg
	12000194	145/32-178	140	12 - 32	165	2,3 kg

BeA Klammernagler für Breitrückenklammern

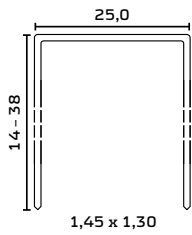

Art. Nr.	Bezeichnung	Mille/ Karton	Karton/ Palette	kg/Karton
10001796	140/14 NK HZ	20,0	68	11,7
10001797	140/16 NK HZ	18,0	68	11,5
10001798	140/19 NK HZ	14,0	68	9,9
10001799	140/22 NK HZ	12,0	68	9,4
10001800	140/25 NK HZ	12,0	68	10,3
10001801	140/30 NK HZ	10,0	68	9,8
10001802	140/35 NK HZ	8,0	68	8,8
10001803	140/38 NK HZ	8,0	68	9,3



Art. Nr.	Bezeichnung	Befesti- gungs- mittel Typ	Länge von - bis mm	Magazin- kapazität/ Stück	Gewicht (netto)
12000463	246/110-851 E Einzelauslösung	246	50 - 110	120	5,0 kg
12100471	246/130-944 E Einzelauslösung	246	65 - 130	120	5,4 kg
12100476	246/160-964 E Einzelauslösung	246	65 - 160	125	6,3 kg
14001138	Druckreduzierventil 6 bar R 1/4				

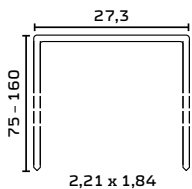

Art. Nr.	Bezeichnung	Mille/ Karton	Karton/ Palette	kg/Karton
10004384	246/75 A2 HZ*	2,9	63	13,7
10003885	246/90 A2 HZ *	2,9	54	14,9
10003890	246/100 A2 HZ *	2,9	60	16,9
10004523	246/105 A2 HZ *	2,9	45	19,8
10003891	246/110 A2 HZ *	2,9	45	19,2
10003892	246/120 A2 HZ *	1,4	90	10,3
10003893	246/130 A2 HZ *	1,4	96	11,0
10001917	246/150 A2 HZ	1,4	63	12,4

* Heftklammern der Type 246 in den Ausführungen A2 HZ sind konform mit denen im Eurocode 5 geforderten Eigenschaften. Weitere Angaben finden Sie auf der Seite 10.

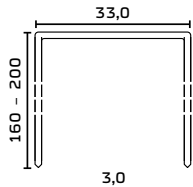

BeA Klammernagler für Breitrückenklammern

Art. Nr.	Bezeichnung	Befestigungs- mittel Typ	Länge von - bis mm	Magazin- kapazität/ Stück	Gewicht (netto)
	12000548 346/200-951 E Einzelauslösung	346	200	70	10,5 kg



Art. Nr.	Bezeichnung	Mille/ Karton	Karton/ Palette	kg/Karton
10005438	346/160 A2	0,6	54	11,0
10005034	346/200 A2	0,7	45	17,5

BeA EPAL Klammergeräte

Art. Nr.	Bezeichnung	Befestigungs- mittel Typ	Länge von - bis mm	Magazin- kapazität/ Stück	Gewicht (netto)
	12000349 Klammergerät 33/13-177 für EPAL-Klammern	33	13 mm	82	2,4 kg
	12300970 Autotec 33/13 L5E für EPAL-Klammern	33	13 mm	280	4,0 kg



BeA ist Partner der European Pallet Association (EPAL) und stellt in dieser Funktion weltweit alle Markierungsklammern für die EPAL her. Diese Klammern sind nur direkt von der European Pallet Association (EPAL) erhältlich

BeA Säbelsägeblätter RECIPRO

Art. Nr.	Bezeichnung	Menge/ Karton	kg/Karton
	11700001 RECIPRO 200x0,9x19 VTNT Vario-Zahnung / TPI 10-14	200	4,8
	11700002 RECIPRO 230x0,9x19 VTNT Vario-Zahnung / TPI 10-14	200	5,0
	11700003 RECIPRO 200x1,25x19 VINT Vario-Zahnung / TPI 10-14	200	5,2
	11700004 RECIPRO 230x1,25x19 VINT Vario-Zahnung / TPI 10-14	200	5,8
	11700011 RECIPRO 230x0,9x19 HTNT, Holz-Zahnung / TPI 10	200	5,0
	11700018 RECIPRO 190x1,25x19 VTRI, Vario-Zahnung / TPI 10-14 Umgedrehte Spitze	200	5,0

BeA Kombinagler

Art. Nr.	Bezeichnung	Befestigungsmittel Typ	Länge von - bis mm	Magazin-kapazität/ Stück	Gewicht (netto)	
	12000174	14/38-152 C Kontaktauslösung	14 16 155 T-Nägel	Klammern 15 - 40 Nägel 25 - 38	Klammern: 100 T-Nägel: 66	2,5 kg
	14400891	höhenverstellbarer Anschlag				
	12000271	Variante 806 C Kontaktauslösung	14 16 155 T-Nägel	Klammern 25 - 65 Nägel 25 - 62	Klammern: 144 T-Nägel: 100	3,3 kg
	14404669	Aufhängung				
	14405328	Anschlag für Parkett				

Art. Nr.	Bezeichnung	Mille/ Schachtel	Mille/ Karton	Karton/ Palette	kg/Karton
10000005	14/15 NK HZ	-	39,0	54	16,2
10000013	14/18 NK HZ	-	31,2	54	15,9
10000019	14/21 NK HZ	-	27,3	54	15,7
10000024	14/25 NK HZ	-	23,4	54	15,3
10000031	14/28 NK HZ	-	23,4	54	17,4
10000033	14/30 NK HZ	-	23,4	54	18,5
10003384	14/32 NK HZ	-	10,0	116	8,5
10004811	14/35 NK HZ*	-	10,0	96	9,2
10003385	14/38 NK HZ*	-	10,0	96	10,0
10004787	14/40 NK HZ*	-	10,0	84	10,3
10003386	14/45 NK HZ	-	10,0	75	11,5
10003387	14/50 NK HZ	-	10,0	75	12,9
10000029	14/25 A4 HZ DP	-	12,0	119	7,9
10003748	16/25 NK HZ	-	20,2	15,8	54
10003690	16/30 NK HZ	-	20,2	19,7	54
10004789	16/32 NK HZ	-	10,0	10,4	88
10004804	16/35 NK HZ	-	10,0	10,9	88
10002618	16/38 NK HZ*	-	10,0	11,8	88
10003352	16/40 NK HZ*	-	10,0	12,4	88
10002619	16/45 NK HZ*	-	10,0	13,6	80
10002620	16/50 NK HZ*	-	10,0	15,1	60
10003751	16/60 NK HZ*	-	10,0	18,7	54
10003693	16/65 NK HZ*	-	10,0	20,2	45
10003268	16/32 NK HZ Spreiz	-	16,8	17,4	54

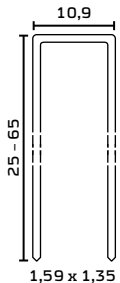

* entsprechend der DIN 18182 Teil 2 und EN 14566
Heftklammern der Type 155 in den Ausführungen A4 HZ (nichtrostend) und VZ HZ (stark verzinkt) verfügen über eine Bauzulassung und sind alle konform mit denen im Eurocode 5 geforderten Eigenschaften.

BeA Kombinagler

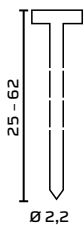
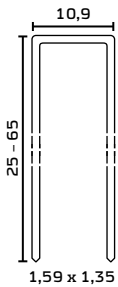

Art. Nr.	Bezeichnung	Mille/ Schachtel	Mille/ Karton	Karton/ Palette	kg/Karton
10003281	16/35 NK HZ Spreiz	-	16,8	18,3	54
10003270	16/38 NK HZ Spreiz	-	10,0	11,8	88
10003272	16/45 NK HZ Spreiz	-	10,0	13,6	80
10003274	16/50 NK HZ Spreiz	-	10,0	15,1	60
10000604	155/21 NK HZ CD	-	13,0	9,2	68
10000629	155/45 A4 HZ Bauklammer	-	9,0	12,2	85
10002051	155/50 A4 HZ Bauklammer	-	7,0	11,1	85
10004890	155/45 VZ HZ Bauklammer	-	10,0	13,6	80
10004838	155/50 VZ HZ Bauklammer	-	10,0	15,1	60
10002719	155/56 VZ HZ Bauklammer	-	10,9	54	20,2
10002177	155/65 VZ HZ Bauklammer	-	10,9	45	22,5
10200259	T 25 NKS	1	20,0	17,1	45
10200260	T 32 NKS	1	10,0	10,1	54
10200241	T 25 NK	2	20,0	17,1	45
10200248	T 32 NK	2	20,0	21,0	60
10200247	T 38 NK	1	10,0	12,9	54
10200246	T 44 NK	1	10,0	15,0	54
10200242	T 50 NK	1	10,0	16,5	54
10200245	T 54 NK	1	10,0	17,3	45
10200244	T 62 NK	1	10,0	20,1	36

* entsprechend der DIN 18182 Teil 2 und EN 14566

Heftklammern der Type 155 in den Ausführungen A4 HZ (nichtrostend) und VZ HZ (stark verzinkt) verfügen über eine Bauzulassung und sind alle konform mit denen im Eurocode 5 geforderten Eigenschaften.





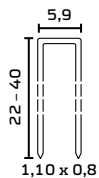

Art. Nr.	Bezeichnung	Befesti- gungs- mittel Typ	Länge von - bis mm	Magazin- kapazität/ Stück	Gewicht (netto)
12100347	Kombinagler 229 C Kontaktauslösung	99 SK 300	Klammern: 22 - 40 SK-Nägels: 20 - 50	Klammern: 100 SK-Nägels: 80	1,4 kg





Art. Nr.	Bezeichnung	Mille/ Schachtel	Mille/ Karton	Karton/ Palette	kg/Karton
10000568	99/25 NK HZ	4	40,0	68	14,9
10000569	99/30 NK HZ	4	40,0	68	17,4
10000571	99/40 NKS HZ	3,2	25,6	68	14,3
10300644	SK 320 NK	5	60,0	60	10,9
10300645	SK 325 NK	5	60,0	60	13,7
10300646	SK 330 NK	5	60,0	60	16,1
10300717	SK 332 NK	5	60,0	48	17,9
10300648	SK 335 NK	5	50,0	51	16,0
10300649	SK 338 NK	5	50,0	51	16,7
10300650	SK 340 NK	5	50,0	51	17,8
10300651	SK 345 NK	5	40,0	40	16,1
10300652	SK 350 NK	5	40,0	40	17,8

BeA Nagler für Kartonverschlussklammern

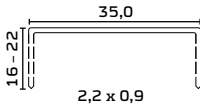
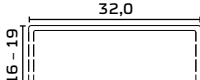
	Art. Nr.	Bezeichnung	Befestigungs- mittel Typ	Länge von - bis mm	Magazin- kapazität/ Stück	Gewicht (netto)
	12100278	MT A18 manuelle Auslösung	Packfix	16 + 19	100	2,1 kg
	12100281	MT A22 manuelle Auslösung	Packfix	19 + 22	100	2,1 kg
	12100282	AT A18 pneumatische Auslösung	Packfix	16 + 19	100	2,5 kg
	12100283	AT A22 pneumatische Auslösung	Packfix	19 + 22	100	2,5 kg

	Art. Nr.	Bezeichnung	Mille/ Schachtel	Mille/ Karton	Karton/ Palette	kg/Karton
	10002763	Packfix 5/8 VK (35/15)	2	20,0	36	18,7
	10002764	Packfix 3/4 VK (35/18)	2	20,0	36	19,5
	10002765	Packfix 7/8 VK (35/22)	2	16,0	32	21,0
	10002760	Clincher 5/8 (32/15)	2	20,0	48	15,5
	10002761	Clincher 3/4 (32/18)	2	20,0	48	16,5

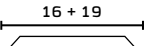
	Art. Nr.	Bezeichnung	Befestigungs- mittel Typ	Länge von - bis mm	Magazin- kapazität/ Stück	Gewicht (netto)
	12100287	CT IC 1823 Coil pneumatische Auslösung	Packfix- coil GR I	16 + 19	1 Coil	2,5 kg

	Art. Nr.	Bezeichnung	Mille/ Karton	Karton/ Palette	kg/Karton
	10002775	Packfixcoil GR I, 5/8 VK	24,0	48	20,3
	10002776	Packfixcoil GR I, 3/4 VK	24,0	48	22,8



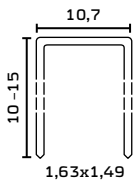

BeA Klammergerät für Kunststoffklammern

Art. Nr.	Bezeichnung	Befestigungs- mittel Typ	Länge von - bis mm	Magazin- kapazität/ Stück	Gewicht (netto)
 12000358	P8/16-428 für Kunststoffklammern erhältlich auch mit Einzelauslösung	P8	10 - 15	76	1,0 kg



Art. Nr.	Bezeichnung	Mille/ Schachtel	Mille/ Karton	Karton/ Palette	kg/Karton
10002611	Kunststoffklammern P8/10	10,1	201,6	9	16,6
10004563	Kunststoffklammern P8/15	8,0	159,6	24	18,0

BeA Druckluftzangen

Art. Nr.	Bezeichnung	Befesti- gungs- mittel Typ	Länge von - bis mm	Magazin- kapazität/ Stück	Gewicht (netto)
 12000060	95/16-418 mit Langmagazin auf Anfrage	95	6 - 16	114	1,4 kg
 12000539	95/16-414 L Langmagazin lieferbar auch für Klammern Typ 110	95	8 - 14	184	1,7 kg

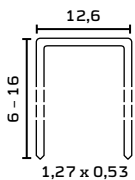

Art. Nr.	Bezeichnung	Mille/ Schachtel	Mille/ Karton	Karton/ Palette	kg/Karton
10001731	95/06 NK	5	140,0	40	15,8
10000433	95/08 NK	5	100,0	40	13,3
10000437	95/10 NK	5	100,0	40	15,3
10000439	95/12 NK	5	80,0	40	13,8
10000441	95/14 NK	5	80,0	40	15,4
10000444	95/16 NK	5	60,0	40	12,8



BeA Druckluftzangen



Art. Nr.	Bezeichnung	Befestigungs- mittel Typ	Länge von - bis mm	Magazin- kapazität/ Stück	Gewicht (netto)
12000062	380/16-419	80/380	6 - 16	160	1,4 kg

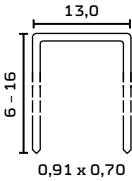

Art. Nr.	Bezeichnung	Mille/ Schachtel	Mille/ Karton	Karton/ Palette	kg/Karton
10000731	380/06 NK	24	192,0	48	18,2
10000736	380/08 NK	21	168,0	48	19,0
10000741	380/10 NK	18	144,0	48	18,4
10000750	380/12 NK	15	120,0	48	17,6
10000754	380/14 NK	15	120,0	40	20,0
10000758	380/16 NKS	12	96,0	48	18,1



Art. Nr.	Bezeichnung	Befesti- gungs- mittel Typ	Länge von - bis mm	Magazin- kapazität/ Stück	Gewicht (netto)
12000150	195/25-526	195	15 - 25	135	1,8 kg



12200081	195/25-526 mit Einlegetiefe 130 mm	195	15 - 25	135	2,2 kg
----------	---------------------------------------	-----	---------	-----	--------

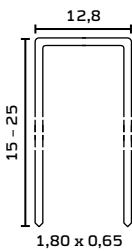

Art. Nr.	Bezeichnung	Mille/ Schachtel	Mille/ Karton	Karton/ Palette	kg/Karton
10000706	195/15 NK	5	50,0	40	18,0
10000707	195/18 NK	5	40,0	40	16,5
10000708	195/21 NK	5	30,0	40	14,0
10000709	195/25 NK	5	30,0	40	15,0

Bezeichnung	Befestigungs- mittel Typ	Magazin- kapazität/ Stück	Gewicht (netto)
-------------	-----------------------------	---------------------------------	--------------------



BeA Druckluft-Clipzangen	unterschiedliche Metall-Clipse z.B. von Vertex und Hartco	50	2,1 kg
--------------------------	-----------------------------------------------------------------	----	--------

BeA Hog-Ring Zangen

Art. Nr.	Bezeichnung	Befestigungs- mittel Typ	Länge von - bis mm	Magazin- kapazität/ Stück	Gewicht (netto)
	12100000 BeA Hog-Ring-Zange HR 60-22	Hog-Ring CL 22	-	140	1,6 kg

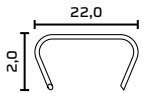

Art. Nr.	Bezeichnung	Mille/ Schachtel	Mille/ Karton	Karton/ Palette	kg/Karton
10000767	Hog-Ring CL 22	2,0	24,0	40	24,5

Art. Nr.	Bezeichnung	Befestigungs- mittel Typ	Länge von - bis mm	Magazin- kapazität/ Stück	Gewicht (netto)
	12100604 BeA Hog-Ring-Zange CL 20 Flex-HR 65 LN	Hog-Ring CL 20	-	140	1,6 kg

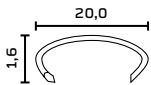

Art. Nr.	Bezeichnung	Mille/ Schachtel	Mille/ Karton	Karton/ Palette	kg/Karton
10001916	Hog-Ring CL 20 x 1,6 NK Flexibel	4,2	33,6	40	15,5

Art. Nr.	Bezeichnung	Befestigungs- mittel Typ	Länge von - bis mm	Magazin- kapazität/ Stück	Gewicht (netto)
	12100447 BeA Hog-Ring-Zange CL 24-HR 68	Hog-Ring CL 24	-	140	1,6 kg

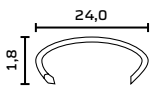

Art. Nr.	Bezeichnung	Mille/ Schachtel	Mille/ Karton	Karton/ Palette	kg/Karton
10001744	Hog-Ring CL 24 NK Flexibel	5,0	25,0	34	21

BeA Hammertacker und Handnagler

Art. Nr.	Bezeichnung	Befestigungs- mittel Typ	Länge von - bis mm	Magazin- kapazität/ Stück	Gewicht (netto)
	12100029 Hammertacker HT19	37	6 - 8	156	0,4 kg

BeA Handnagler und Hammertacker

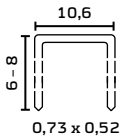

Art. Nr.	Bezeichnung	Mille/ Schachtel	Mille/ Karton	Karton/ Palette	kg/Karton
10000714	37/06 NK	5	325,0	40	18,9
10000715	37/08 NK	5	240,0	40	13,4

Art. Nr.	Bezeichnung	Befesti- gungs- mittel Typ	Länge von - bis mm	Magazin- kapazität/ Stück	Gewicht (netto)
----------	-------------	----------------------------------	--------------------------	---------------------------------	--------------------



12100028	Hammertacker HT11	A 11	6 - 10	168	1,0 kg
----------	-------------------	------	--------	-----	--------



12100505	Hammertacker Rapid 311	A 11	6 - 12	168	1,0 kg
----------	------------------------	------	--------	-----	--------

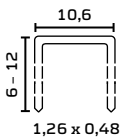

Art. Nr.	Bezeichnung	Mille/ Schachtel	Mille/ Karton	Karton/ Palette	kg/Karton
10004652	A 11/06 NK	5	100,0	60	11,5
10000711	A 11/08 NK	5	100,0	40	12,6
10000712	A 11/10 NK	5	100,0	40	14,8
10002246	A 11/12 NK	5	80,0	40	13,9

Art. Nr.	Bezeichnung	Befesti- gungs- mittel Typ	Länge von - bis mm	Magazin- kapazität/ Stück	Gewicht (netto)
----------	-------------	----------------------------------	--------------------------	---------------------------------	--------------------



12100109	Rapid 53	53	6 - 8	156	0,3 kg
----------	----------	----	-------	-----	--------



12100031	Rapid 153	53	6 - 8	156	0,5 kg
----------	-----------	----	-------	-----	--------



12100032	Rapid 353	53	6 - 14	156	0,8 kg
----------	-----------	----	--------	-----	--------

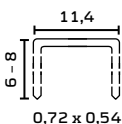

Art. Nr.	Bezeichnung	Mille/ Schachtel	Mille/ Karton	Karton/ Palette	kg/Karton
10003129	R 53/06 NK	2,5	135,0	51	9,3
10003130	R 53/08 NK	2,5	105,0	51	9,4

BeA Stiftnagler

Art. Nr.	Bezeichnung	Befestigungs- mittel Typ	Länge von - bis mm	Magazin- kapazität/ Stück	Gewicht (netto)
	12000052 S 717-410	S 700	10 - 17	130	1,0 kg

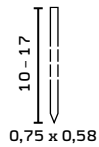

Art. Nr.	Bezeichnung	Mille/ Schachtel	Mille/ Karton	Karton/ Palette	kg/Karton
10100037	S 710 NK	12	288,0	84	8,6
10100038	S 712 NK	12	240,0	84	8,6
10100039	S 714 NK	12	216,0	84	9,3
10100040	S 717 NK	12	168,0	84	8,6

Art. Nr.	Bezeichnung	Befestigungs- mittel Typ	Länge von - bis mm	Magazin- kapazität/ Stück	Gewicht (netto)
	12000439 S 125-569	S 100	14 - 25	126	1,1 kg

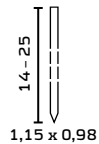

Art. Nr.	Bezeichnung	Mille/ Schachtel	Mille/ Karton	Karton/ Palette	kg/Karton
10100001	S 114 NK	5	90,0	84	9,3
10100003	S 116 NK	5	80,0	84	9,0
10100005	S 119 NK	5	70,0	84	9,7
10100008	S 122 NK	5	60,0	84	9,5
10100010	S 125 NK	5	50,0	84	9,2





BeA Senkkopfnagler

Art. Nr.	Bezeichnung	Befestigungs- mittel Typ	Länge von - bis mm	Magazin- kapazität/ Stück	Gewicht (netto)
	12000476 SK 240-225 C Kontaktauslösung mit Koffer	SK 200	12 - 40	180	1,3 kg



Art. Nr.	Bezeichnung	Mille/ Schachtel	Mille/ Karton	Karton/ Palette	kg/Karton
10300669	SK 215 NK	16,0	160,0	56	12,0
10300666	SK 218 NK	16,0	160,0	56	12,0

BeA Senkkopfnagler

	Art. Nr.	Bezeichnung	Befestigungs- mittel Typ	Länge von - bis mm	Magazin- kapazität/ Stück	Gewicht (netto)
	12100004	SK 335-201 mit Koffer	SK 300	10 - 35	100	0,8 kg
	12000225	SK 338-616 C Kontaktauslösung	SK 300	22 - 38	125	1,6 kg
	12000467	SK 350-224 C Kontaktauslösung mit Koffer	SK 300	18 - 50	104	1,2 kg
	12100445	SK 355-212 E Einzelauslösung mit Koffer	SK 300	15 - 55	100	1,3 kg



Art. Nr.	Bezeichnung	Mille/ Schachtel	Mille/ Karton	Karton/ Palette	kg/Karton
10300449	SK 310 NK	5	100,0	72	8,5
10300261	SK 314 NK	5	100,0	72	13,4
10300643	SK 315 NK	5	100,0	60	13,8
10300670	SK 316 NK	5	100,0	72	15,0
10300268	SK 319 NK	5	100,0	72	17,5
10300644	SK 320 NK	5	60,0	60	10,9
10300272	SK 322 NK	5	100,0	72	19,8
10300645	SK 325 NK	5	60,0	60	13,7
10300646	SK 330 NK	5	60,0	60	16,1
10300717	SK 332 NK	5	60,0	48	17,9
10300648	SK 335 NK	5	50,0	51	16,0
10300649	SK 338 NK	5	50,0	51	16,7
10300650	SK 340 NK	5	50,0	51	17,8
10300651	SK 345 NK	5	40,0	40	16,1
10300652	SK 350 NK	5	40,0	40	17,8
10300337	SK 330 A4	5	60,0	60	17,6
10300338	SK 335 A4	5	50,0	51	16,5

BeA Senkkopfnagler

Art. Nr.	Bezeichnung	Befestigungs- mittel Typ	Länge von - bis mm	Magazin- kapazität/ Stück	Gewicht (netto)
	12100233 SKAM 350-226 C Kontaktauslösung mit Koffer	SKAM 300	20 - 50	128	1,4 kg

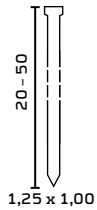

Art. Nr.	Bezeichnung	Mille/ Schachtel	Mille/ Karton	Karton/ Palette	kg/Karton
10300487	SKAM 320 NK	3	60,0	80	11,1
10300488	SKAM 325 NK	3	60,0	60	13,6
10300489	SKAM 332 NK	3	60,0	60	18,7
10300490	SKAM 338 NK	2	40,0	72	14,6
10300491	SKAM 345 NK	2	40,0	64	16,2
10300492	SKAM 350 NK	2	40,0	64	16,8

Art. Nr.	Bezeichnung	Befesti- gungs- mittel Typ	Länge von - bis mm	Magazin- kapazität/ Stück	Gewicht (netto)
	12100427 SK 464-343 C Kontaktauslösung mit Koffer	SK 400	25 - 64	100	1,5 kg
	12000256 SK 451-717 C Kontaktauslösung	SK 400	25 - 51	97	2,2 kg

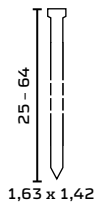

Art. Nr.	Bezeichnung	Mille/ Schachtel	Mille/ Karton	Karton/ Palette	kg/Karton
10300633	SK 425 NK	2	36,0	54	13,9
10300634	SK 432 NK	2	36,0	54	18,0
10300635	SK 435 NK	2	24,0	54	13,2
10300636	SK 438 NK	2	24,0	54	14,9
10300637	SK 445 NK	2	24,0	54	16,9
10300638	SK 450 NK	2	24,0	54	18,1
10300641	SK 460 NK	2	12,0	72	11,0
10300340	SK 438 A4	2	24,0	54	15,1
10300716	SK 464 NK	2	16,0	40	12,2

BeA Senkkopfnagler



Art. Nr.	Bezeichnung	Befestigungs- mittel Typ	Länge von - bis mm	Magazin- kapazität/ Stück	Gewicht (netto)
12100293	SKAM 450-227 C Kontaktauslösung mit Koffer	SKAM 400	25 - 50	100	1,4 kg

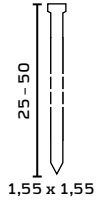

Art. Nr.	Bezeichnung	Mille/ Schachtel	Mille/ Karton	Karton/ Palette	kg/Karton
10300518	SKAM 432 NK	5	20,0	90	11,2
10300519	SKAM 438 NK	5	20,0	90	12,8
10300520	SKAM 445 NK	5	20,0	72	15,2
10300521	SKAM 450 NK	5	20,0	64	16,7



Art. Nr.	Bezeichnung	Befestigungs- mittel Typ	Länge von - bis mm	Magazin- kapazität/ Stück	Gewicht (netto)
12000266	SK 562-804 C Kontaktauslösung	RSK 500 S 500	40 - 62	103 90	3,3 kg

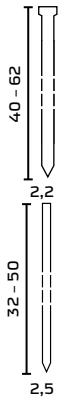

Art. Nr.	Bezeichnung	Mille/ Schachtel	Mille/ Karton	Karton/ Palette	kg/Karton
10300111	RSK 540 NK Braun	-	9,0	85	12,0
10300117	RSK 550 NK Braun	-	9,0	68	14,0
10300119	RSK 554 NK Braun	-	9,0	68	15,0
10300121	RSK 562 NK Braun	-	9,0	68	17,0
10100030	S 532 LM	1,0	18,0	85	8,5
10100031	S 535 LM	1,0	16,0	85	8,5
10100034	S 550 LM	1,0	12,0	85	8,5

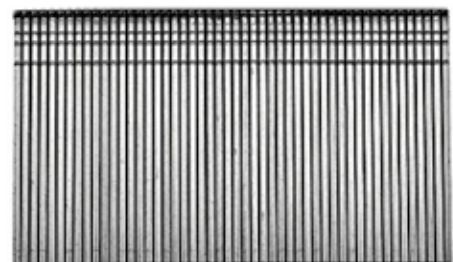

BeA Senkkopfnagler



Art. Nr.	Bezeichnung	Befestigungs- mittel Typ	Länge von - bis mm	Magazin- kapazität/ Stück	Gewicht (netto)
12100345	SKDA 663-771 C Kontaktauslösung mit Koffer	SKDA 600	32 - 63	100	1,9 kg

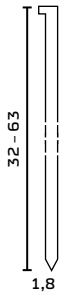

Art. Nr.	Bezeichnung	Mille/ Schachtel	Mille/ Karton	Karton/ Palette	kg/Karton
10300397	SKDA 632 NK HZ	4	16,0	56	11,7
10300398	SKDA 638 NK HZ	4	16,0	56	13,3
10300399	SKDA 644 NK HZ	4	16,0	56	15,4
10300400	SKDA 650 NK HZ	4	16,0	56	17,9
10300401	SKDA 656 NK HZ	4	16,0	56	21,0
10300402	SKDA 663 NK HZ	4	16,0	56	21,8
10300405	SKDA 638 A2 HZ	4	16,0	56	13,3
10300407	SKDA 650 A2 HZ	4	16,0	56	17,9
10300409	SKDA 663 A2 HZ	4	16,0	56	21,8



Art. Nr.	Bezeichnung	Befestigungs- mittel Typ	Länge von - bis mm	Magazin- kapazität/ Stück	Gewicht (netto)
12100331	SKS 650-228 C Kontaktauslösung mit Koffer	Stahl- Nägels SKS 600	18 - 50	77	1,5 kg

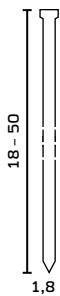

Art. Nr.	Bezeichnung	Mille/ Schachtel	Mille/ Karton	Karton/ Palette	kg/Karton
10300550	SKS 618 NK Stahl	3	30,0	76	12,8
10300551	SKS 620 NK Stahl	3	30,0	88	12,3
10300552	SKS 625 NK Stahl	3	30,0	64	15,3
10300553	SKS 630 NK Stahl	3	30,0	56	18,4
10300555	SKS 640 NK Stahl	1,5	15,0	80	12,7
10300556	SKS 645 NK Stahl	1,5	15,0	72	14,2
10300557	SKS 650 NK Stahl	1,5	15,0	64	15,7

BeA T-Nagler

Art. Nr.	Bezeichnung	Befestigungs- mittel Typ	Länge von - bis mm	Magazin- kapazität/ Stück	Gewicht (netto)
12000244	T 25-155 auch mit RapidClip Anschlag lieferbar	T	13 - 25	82	2,7 kg
12000243	T 54-155 auch mit RapidClip Anschlag lieferbar	T	25 - 54	82	2,7 kg

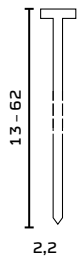

Art. Nr.	Bezeichnung	Mille/ Schachtel	Mille/ Karton	Karton/ Palette	kg/Karton
10200256	T 13 NKS	1,0	20,0	45	9,0
10200257	T 15 NKS	1,0	20,0	45	10,0
10200258	T 18 NKS	1,0	20,0	45	13,0
10200252	T 21 NKS	1,0	10,0	140	8,0
10200259	T 25 NKS	1,0	20,0	45	18,0
10200250	T 32 NKS	2,0	20,0	50	21,0
10200199	T 38 NKS	1,0	10,0	54	13,0
10200241	T 25 NK	1,0	20,0	45	18,0
10200261	T 32 NK	1,0	10,0	54	11,0
10200247	T 38 NK	1,0	10,0	54	14,0
10200246	T 44 NK	1,0	10,0	54	16,0
10200242	T 50 NK	1,0	10,0	54	17,0
10200245	T 54 NK	1,0	10,0	45	18,0
10200244	T 62 NK	1,0	10,0	36	20,0

BeA Wellennagler

	Art. Nr.	Bezeichnung	Befestigungs- mittel Typ	Länge von - bis mm	Magazin- kapazität/ Stück	Gewicht (netto)
	12000126	WM 12-156 C Kontaktauslösung	WM	6 - 12	75	2,8 kg

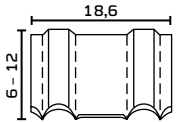

Art. Nr.	Bezeichnung	Mille/ Karton	Karton/ Palette	kg/Karton
10800000	WM 06 BK A	17,3	85	7,5
10800002	WM 09 BK A	11,5	85	7,9
10800004	WM 12 BK A	8,6	85	8,2

	Art. Nr.	Bezeichnung	Befestigungs- mittel Typ	Länge von - bis mm	Magazin- kapazität/ Stück	Gewicht (netto)
	12000133	W 15-358 C Kontaktauslösung	W	9 - 15	77	3,0 kg
	14401023	Werkzeug für Eckennagelung				

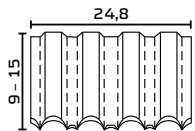

Art. Nr.	Bezeichnung	Mille/ Karton	Karton/ Palette	kg/Karton
10800007	W 09 BK A	9,2	85	8,4
10800014	W 12 BK A	6,9	85	8,7
10800021	W 15 BK A	5,2	85	8,6

	Art. Nr.	Bezeichnung	Befestigungs- mittel Typ	Länge von - bis mm	Magazin- kapazität/ Stück	Gewicht (netto)
	12000610	W 25-826 E Einzelauslösung	Maxi W	18 - 25	80	3,7 kg

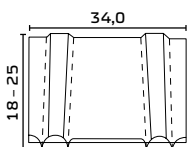

Art. Nr.	Bezeichnung	Mille/ Karton	Karton/ Palette	kg/Karton
10800043	W 18 BK Maxi	2,7	85	5,4
10800039	W 25 BK Maxi	1,9	85	7,5

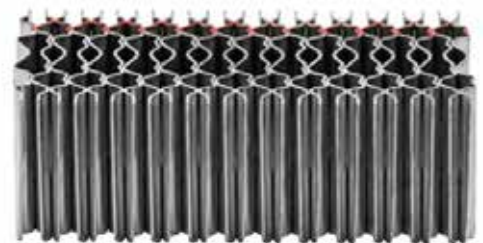

BeA Coilnagler für Rundkopfnägel

Art. Nr.	Bezeichnung	Befestigungs- mittel Typ	Länge von - bis mm	Magazin- kapazität/ Stück	Gewicht (netto)
12100010	550 DC Kontaktauslösung	BDC	30 - 55 Ø 2,1 - 2,4	1 Coil	2,5 kg
12100456	570 DC Kontaktauslösung	BDC	25 - 57 Ø 2,1 - 2,5	1 Coil	2,7 kg
12100594	570 DC Einzelauslösung	BDC	25 - 57 Ø 2,1 - 2,5	1 Coil	2,7 kg
	570 DC Zweihandauslösung	BDC	25 - 57 Ø 2,1 - 2,5	1 Coil	3,6 kg



Art. Nr.	Bezeichnung	Mille/ Karton	Karton/ Palette	kg/Karton
10500628	BDC 2,1 x 35 BK	14,7	40	13,6
10500637	BDC 2,1 x 40 BK	12,6	40	13,3
10500644	BDC 2,1 x 45 BK	12,6	40	15,0
10500650	BDC 2,1 x 50 BK	10,5	40	13,8
10500479	BDC 2,1 x 40 BK Niet	12,6	40	15,2
10500394	BDC 2,1 x 45 BK Niet	12,6	40	15,0
10500419	BDC 2,1 x 27 BK Ring	16,8	40	11,8
10500619	BDC 2,1 x 30 BK Ring	16,8	40	13,4
10500625	BDC 2,1 x 32 BK Ring	16,8	40	14,3
10500629	BDC 2,1 x 35 BK Ring	14,7	40	13,6
10500634	BDC 2,1 x 38 BK Ring	14,7	40	14,8
10500639	BDC 2,1 x 40 BK Ring	12,6	40	13,3
10500646	BDC 2,1 x 45 BK Ring	12,6	40	15,0
10500652	BDC 2,1 x 50 BK Ring	10,5	40	13,8
10500656	BDC 2,1 x 55 BK Ring	10,5	40	18,2
10500642	BDC 2,1 x 40 NK Ring	12,6	40	13,3
10500653	BDC 2,1 x 50 NK Ring	10,5	40	13,8
10500396	BDC 2,3 x 50 BK	10,0	40	15,9
10500397	BDC 2,3 x 55 BK	10,0	40	17,4
10501717	BDC 2,3 x 40 BK Ring	12,0	40	16,4
10501718	BDC 2,3 x 45 BK Ring	12,0	40	17,2
10501719	BDC 2,3 x 50 BK Ring	10,0	40	15,9
10501720	BDC 2,3 x 55 BK Ring	10,0	40	17,4
10500382	BDC 2,5 x 45 BK	10,8	40	19,1
10500429	BDC 2,5 x 50 BK	9,0	40	16,8
10500430	BDC 2,5 x 55 BK	9,0	40	18,4

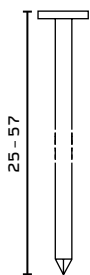

BeA Coilnagler für Rundkopfnägel



Art. Nr.	Bezeichnung	Mille/ Karton	Karton/ Palette	kg/Karton
10501724	BDC 2,5 x 42 BK Ring	10,8	40	17,8
10500434	BDC 2,5 x 45 BK Ring	10,8	40	19,1
10500435	BDC 2,5 x 50 BK Ring	9,0	40	16,8
10500436	BDC 2,5 x 55 BK Ring	9,0	40	18,4
10500457	BDC 2,5 x 45 NK Ring	10,8	40	19,1
10500458	BDC 2,5 x 50 NK Ring	9,0	40	16,8
10500459	BDC 2,5 x 55 NK Ring	9,0	40	18,4
10501490	BDC 2,5 x 55 A4 Ring Linsenkopf	9,0	40	18,4

Alle oben aufgeführten BDC-Nägel sind konform mit denen im Eurocode 5 geforderten Eigenschaften. Weitere Angaben finden Sie auf der Seite 10.

Art. Nr.	Bezeichnung	Befesti- gungs- mittel Typ	Länge von - bis mm	Magazin- kapazität/ Stück	Gewicht (netto)
12100509	559 DC Kontaktauslösung mit Koffer	BDC	32 - 50 BDC Ø 2,1 - 2,3	1 Coil	2,0 kg
12100458	567 DC Kontaktauslösung	BDC + TC	32 - 65 BDC Ø 2,1 - 2,5 TC Ø 2,2 - 2,5	1 Coil	2,1 kg
12100593	567 DC Einzelauslösung	BDC + TC	32 - 65 BDC Ø 2,1 - 2,5 TC Ø 2,2 - 2,5	1 Coil	2,1 kg



Art. Nr.	Bezeichnung	Mille/ Karton	Karton/ Palette	kg/Karton
10500644	BDC 2,1 x 45 BK	12,6	40	15,0
10500650	BDC 2,1 x 50 BK	10,5	40	13,8
10500394	BDC 2,1 x 45 BK Niet	12,6	40	15,0
10500646	BDC 2,1 x 45 BK Ring	12,6	40	15,0
10500652	BDC 2,1 x 50 BK Ring	10,5	40	13,8
10500656	BDC 2,1 x 55 BK Ring	10,5	40	18,2
10500653	BDC 2,1 x 50 NK Ring	10,5	40	13,8
10500396	BDC 2,3 x 50 BK	10,0	40	15,9
10500397	BDC 2,3 x 55 BK	10,0	40	17,4
10501714	BDC 2,3 x 60 BK	8,0	40	15,2
10501717	BDC 2,3 x 40 BK Ring	12,0	40	16,4
10501718	BDC 2,3 x 45 BK Ring	12,0	40	17,2
10501719	BDC 2,3 x 50 BK Ring	10,0	40	15,9
10501720	BDC 2,3 x 55 BK Ring	10,0	40	17,4
10500382	BDC 2,5 x 45 BK	10,8	40	19,1
10500429	BDC 2,5 x 50 BK	9,0	40	16,8

Alle oben aufgeführten BDC-Nägel (außer Ausführung Niet) sind konform mit denen im Eurocode 5 geforderten Eigenschaften. Weitere Angaben finden Sie auf der Seite 10.

BeA Coilnagler für Rundkopfnägel

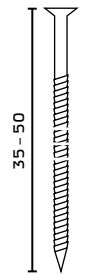



Art. Nr.	Bezeichnung	Mille/ Karton	Karton/ Palette	kg/Karton
10500430	BDC 2,5 x 55 BK	9,0	40	10,78
10500431	BDC 2,5 x 60 BK	7,2	40	11,33
10500141	BDC 2,5 x 65 BK	7,2	40	12,23
10500434	BDC 2,5 x 45 BK Ring	10,8	40	11,08
10500435	BDC 2,5 x 50 BK Ring	9,0	40	11,76
10500436	BDC 2,5 x 55 BK Ring	9,0	40	12,39
10500487	BDC 2,5 x 57 BK Ring	7,2	40	15,48
10500437	BDC 2,5 x 60 BK Ring	7,2	40	13,04
10500146	BDC 2,5 x 65 BK Ring	7,2	40	14,04
10500259	BDC 2,5 x 65 NK	7,2	40	17,85
10500457	BDC 2,5 x 45 NK Ring	10,8	40	15,41
10500458	BDC 2,5 x 50 NK Ring	9,0	40	16,35
10500459	BDC 2,5 x 55 NK Ring	9,0	40	17,24
10500460	BDC 2,5 x 60 NK Ring	7,2	40	18,14
10501271	BDC 2,5 x 65 NK Ring	7,2	40	19,55
10401490	BDC 2,5 x 55 A4 Ring Linsenkopf	9,0	40	86,92
10501494	BDC 2,5 x 65 A4 Ring Linsenkopf	7,2	40	125,43
10600017	TC-NG GK 2,5 x 35 NK Ring	8,0	28	31,81
10600029	TC-NG 2,5 x 35 NK PZ	8,0	28	64,12
10600031	TC-NG 2,5 x 40 NK PZ	8,0	28	64,54
10600196	TC-NG 2,5 x 40 NK TX	8,0	28	64,54
10600245	TC-NG 2,5 x 45 NK TX	8,0	28	66,73
10600246	TC-NG 2,5 x 50 NK TX	8,0	28	72,33
10600045	TC-FAS 2,3 x 37 A2 Ring	3,2	105	107,99

Alle oben aufgeführten BDC-Nägel (außer Ausführung TX) sind konform mit denen im Eurocode 5 geforderten Eigenschaften. Weitere Angaben finden Sie auf der Seite 10.



BeA Coilnagler für Rundkopfnägel

Art. Nr.	Bezeichnung	Befestigungs- mittel Typ	Länge von - bis mm	Magazin- kapazität/ Stück	Gewicht (netto)
 12100510	564 DC Kontaktauslösung	BDC	32 - 65 Ø 2,3 - 2,8	1 Coil	2,7 kg
 12100014	700 DC Kontaktauslösung	BDC	45 - 70 Ø 2,3 - 2,8	1 Coil	3,6 kg
 12100490	730 DC Kontaktauslösung	BDC	45 - 70 Ø 2,3 - 2,9	1 Coil	3,8 kg
14404669	Aufhängung				

Art. Nr.	Bezeichnung	Mille/ Karton	Karton/ Palette	kg/Karton
10500396	BDC 2,3 x 50 BK	10,0	40	15,0
10500397	BDC 2,3 x 55 BK	10,0	40	13,8
10501714	BDC 2,3 x 60 BK	8,0	40	15,0
10501717	BDC 2,3 x 40 BK Ring	12,0	40	15,0
10501718	BDC 2,3 x 45 BK Ring	12,0	40	13,8
10501719	BDC 2,3 x 50 BK Ring	10,0	40	18,2
10501720	BDC 2,3 x 55 BK Ring	10,0	40	13,8
10500382	BDC 2,5 x 45 BK	10,8	40	15,9
10500429	BDC 2,5 x 50 BK	9,0	40	17,4
10500430	BDC 2,5 x 55 BK	9,0	40	15,2
10500431	BDC 2,5 x 60 BK	7,2	40	16,4
10500141	BDC 2,5 x 65 BK	7,2	40	17,2
10500156	BDC 2,5 x 70 BK	7,2	40	18,0
10500434	BDC 2,5 x 45 BK Ring	10,8	40	17,4
10500435	BDC 2,5 x 50 BK Ring	9,0	40	19,1
10500436	BDC 2,5 x 55 BK Ring	9,0	40	16,8
10500487	BDC 2,5 x 57 BK Ring	7,2	40	15,5
10500437	BDC 2,5 x 60 BK Ring	7,2	40	16,4
10500146	BDC 2,5 x 65 BK Ring	7,2	40	17,2
10500160	BDC 2,5 x 70 BK Ring	7,2	40	18,0
10500259	BDC 2,5 x 65 NK	7,2	40	17,2
10500457	BDC 2,5 x 45 NK Ring	10,8	40	17,4
10500458	BDC 2,5 x 50 NK Ring	9,0	40	19,1

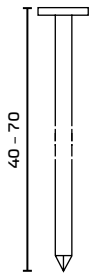

Alle oben aufgeführten BDC-Nägel sind konform mit denen im Eurocode 5 geforderten Eigenschaften.
Weitere Angaben finden Sie auf der Seite 10.

BeA Coilnagler für Rundkopfnägel



Art. Nr.	Bezeichnung	Mille/ Karton	Karton/ Palette	kg/Karton
10500459	BDC 2,5 x 55 NK Ring	9,0	40	18,4
10500460	BDC 2,5 x 60 NK Ring	7,2	40	16,1
10501271	BDC 2,5 x 65 NK Ring	7,2	40	17,4
10500690	BDC 2,5 x 65 FV Ring	7,2	40	17,4
10401490	BDC 2,5 x 55 A4 Ring Linsenkopf	9,0	40	18,4
10501494	BDC 2,5 x 65 A4 Ring Linsenkopf	7,2	40	19,0
10500122	BDC 2,8 x 60 BK	6,0	40	18,0
10500144	BDC 2,8 x 65 BK	6,0	40	18,8
10501259	BDC 2,8 x 70 BK	6,0	40	20,0
10500126	BDC 2,8 x 60 BK Ring	6,0	40	18,0
10501258	BDC 2,8 x 65 BK Ring	6,0	40	18,8
10500161	BDC 2,8 x 70 BK Ring	6,0	40	20,0
10500957	BDC 2,8 x 65 BK Schraub	6,0	40	19,2
10501159	BDC 2,8 x 70 BK Schraub	6,0	40	20,5
10501260	BDC 2,8 x 70 NK	6,0	40	20,0
10500138	BDC 2,8 x 65 NK Ring	6,0	40	18,8
10500155	BDC 2,8 x 70 NK Ring	6,0	40	20,0
10501546	BDC 2,8 x 65 A4 Ring Linsenkopf	6,0	40	18,8
10501059	BDC 2,8 x 65 NK Schraub TX	6,0	40	19,7
10501611	BDC 2,8 x 80 NK Schraub TX	3,96	40	15,6



Alle oben aufgeführten BDC-Nägel (außer Ausführung TX) sind konform mit denen im Eurocode 5 geforderten Eigenschaften. Weitere Angaben finden Sie auf der Seite 10.

10500370	BDC 2,8/3,0 x 40 BK Ring EPAL	8,1	40	16,6
----------	-------------------------------	-----	----	------

Zugelassen durch die European Pallet Association (EPAL).



Art. Nr.	Bezeichnung	Befesti- gungs- mittel Typ	Länge von - bis mm	Magazin- kapazität/ Stück	Gewicht (netto)
12100017	800 DC Kontaktauslösung	BDC	60 - 80 Ø 2,5 - 3,1	1 Coil	3,8 kg
12100068	900 DC Kontaktauslösung	BDC	45 - 90 Ø 2,5 - 3,8	1 Coil	3,3 kg



BeA Coilnagler für Rundkopfnägel

	Art. Nr.	Bezeichnung	Befestigungs- mittel Typ	Länge von - bis mm	Magazin- kapazität/ Stück	Gewicht (netto)
	12100457	830 DC Kontaktauslösung	BDC	50 - 83 Ø 2,5 - 3,3	1 Coil	3,8 kg
	12100596	830 DC Einzelauslösung	BDC	50 - 83 Ø 2,5 - 3,3	1 Coil	3,8 kg
	12100511	904 DC Kontaktauslösung	BDC	45 - 90 Ø 2,5 - 3,3	1 Coil	3,6 kg
	12100462	901 DC Kontaktauslösung mit Koffer	BDC	50 - 90 Ø 2,5 - 3,3	1 Coil	3,8 kg
	12100597	901 DC Einzelauslösung mit Koffer	BDC	50 - 90 Ø 2,5 - 3,3	1 Coil	3,8 kg
	12100470	903 DC Kontaktauslösung mit Koffer	BDC + TC	BDC 45 - 90 Ø 2,5 - 3,8 TC 45 - 75 Ø 2,5 - 3,0	1 Coil	3,0 kg
	12100598	903 DC Einzelauslösung mit Koffer	BDC + TC	BDC 45 - 90 Ø 2,5 - 3,8 TC 45 - 75 Ø 2,5 - 3,0	1 Coil	3,0 kg

BeA Coilnagler für Rundkopfnägel

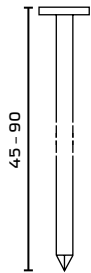

Art. Nr.	Bezeichnung	Mille/ Karton	Karton/ Palette	kg/Karton
10500382	BDC 2,5 x 45 BK	10,8	40	15,0
10500429	BDC 2,5 x 50 BK	9,0	40	13,8
10500430	BDC 2,5 x 55 BK	9,0	40	15,0
10500431	BDC 2,5 x 60 BK	7,2	40	15,0
10500141	BDC 2,5 x 65 BK	7,2	40	13,8
10500156	BDC 2,5 x 70 BK	7,2	40	18,2
10500434	BDC 2,5 x 45 BK Ring	10,8	40	13,8
10500435	BDC 2,5 x 50 BK Ring	9,0	40	15,9
10500436	BDC 2,5 x 55 BK Ring	9,0	40	17,4
10500487	BDC 2,5 x 57 BK Ring	7,2	40	15,2
10500437	BDC 2,5 x 60 BK Ring	7,2	40	16,4
10500146	BDC 2,5 x 65 BK Ring	7,2	40	17,2
10500160	BDC 2,5 x 70 BK Ring	7,2	40	15,9
10500259	BDC 2,5 x 65 NK	7,2	40	17,4
10500457	BDC 2,5 x 45 NK Ring	10,8	40	19,1
10500458	BDC 2,5 x 50 NK Ring	9,0	40	16,8
10500459	BDC 2,5 x 55 NK Ring	9,0	40	18,5
10500460	BDC 2,5 x 60 NK Ring	7,2	40	16,1
10501271	BDC 2,5 x 65 NK Ring	7,2	40	17,4
10500690	BDC 2,5 x 65 FV Ring	7,2	40	17,4
10500464	BDC 2,5 x 55 A4 Ring Linsenkopf	9,0	40	18,4
10500465	BDC 2,5 x 65 A4 Ring Linsenkopf	8,0	40	19,3
10500122	BDC 2,8 x 60 BK	6,0	40	18,0
10500144	BDC 2,8 x 65 BK	6,0	40	18,8
10501259	BDC 2,8 x 70 BK	6,0	40	20,0
10500173	BDC 2,8 x 75 BK	4,5	40	16,8
10500183	BDC 2,8 x 80 BK	4,5	40	17,1
10500126	BDC 2,8 x 60 BK Ring	6,0	40	18,0
10501258	BDC 2,8 x 65 BK Ring	6,0	40	18,8
10500161	BDC 2,8 x 70 BK Ring	6,0	40	20,0
10500176	BDC 2,8 x 75 BK Ring	4,5	40	16,8
10500186	BDC 2,8 x 80 BK Ring	4,5	40	17,1
10501183	BDC 2,8 x 90 BK Ring	4,5	40	20,1
10500957	BDC 2,8 x 65 BK Schraub	6,0	40	19,2
10501159	BDC 2,8 x 70 BK Schraub	6,0	40	20,5
10501261	BDC 2,8 x 75 BK Schraub	4,5	40	16,8
10500188	BDC 2,8 x 80 BK Schraub	4,5	40	17,1
10501260	BDC 2,8 x 70 NK	6,0	40	20,0
10500314	BDC 3,1 x 70 NK	4,8	40	20,7
10501251	BDC 3,1 x 80 NK	3,6	40	17,1
10501254	BDC 3,1 x 90 NK	3,6	40	18,9
10500138	BDC 2,8 x 65 NK Ring	6,0	40	18,8
10500155	BDC 2,8 x 70 NK Ring	6,0	40	20,0
10501162	BDC 2,8 x 75 NK Ring	4,5	40	16,8



Alle oben aufgeführten BDC-Nägel sind konform mit denen im Eurocode 5 geforderten Eigenschaften.
Weitere Angaben finden Sie auf der Seite 10.

BeA Coilnagler für Rundkopfnägel

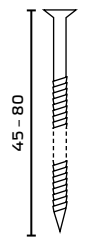

Art. Nr.	Bezeichnung	Mille/ Karton	Karton/ Palette	kg/Karton
10501546	BDC 2,8 x 65 A4 Ring Linsenkopf	6,0	40	18,8
10501496	BDC 2,8 x 70 A4 Ring Linsenkopf	6,0	40	20,0
10401814	BDC 2,8 x 80 A2 Ring Linsenkopf	4,5	40	17,6
10501247	BDC 3,1 x 70 BK	4,8	40	19,4
10500184	BDC 3,1 x 80 BK	3,6	40	17,6
10500198	BDC 3,1 x 90 BK	3,6	40	19,8
10501248	BDC 3,1 x 70 BK Ring	4,8	40	19,4
10501511	BDC 3,1 x 80 BK Ring	3,6	40	17,6
10500201	BDC 3,1 x 90 BK Ring	3,6	40	19,8
10501252	BDC 3,1 x 80 NK Ring	3,6	40	16,6
10501255	BDC 3,1 x 90 NK Ring	3,6	40	18,4
10500189	BDC 3,1 x 80 BK Schraub	3,6	40	17,5
10500202	BDC 3,1 x 90 BK Schraub	3,6	40	19,8
10500204	BDC 3,1 x 90 FV Schraub	3,6	40	18,9
10501533	BDC 3,1 x 90 A4 Ring Linsenkopf	3,6	40	18,9
10501059	BDC 2,8 x 65 NK Schraub TX	6,0	40	19,7
10501611	BDC 2,8 x 80 NK Schraub TX	4,0	40	15,6
10600245	TC 2,5 x 45 NK Schraub TX	8,0	28	14,2
10600246	TC 2,5 x 50 NK Schraub TX	8,0	28	15,7

Alle oben aufgeführten BDC-Nägel (außer Ausführung TX) sind konform mit denen im Eurocode 5 geforderten Eigenschaften. Weitere Angaben finden Sie auf der Seite 10.

BeA Skater für Rundkopfnägel



Art. Nr.	Bezeichnung	Befestigungs- mittel Typ	Länge von - bis mm	Magazin- kapazität/ Stück	Gewicht (netto)
14412430 12000629	Skater 800 DC	BDC	60 - 70 Ø 2,5 - 3,1	300	11,8 kg



Art. Nr.	Bezeichnung	Mille/ Karton	Karton/ Palette	kg/Karton
10500431	BDC 2,5 x 60 BK	7,2	40	15,0
10500141	BDC 2,5 x 65 BK	7,2	40	13,8
10500156	BDC 2,5 x 70 BK	7,2	40	18,2
10500437	BDC 2,5 x 60 BK Ring	7,2	40	16,4
10500146	BDC 2,5 x 65 BK Ring	7,2	40	17,2
10500160	BDC 2,5 x 70 BK Ring	7,2	40	15,9
10500259	BDC 2,5 x 65 NK	7,2	40	17,4
10500460	BDC 2,5 x 60 NK Ring	7,2	40	16,1
10501271	BDC 2,5 x 65 NK Ring	7,2	40	17,4
10500690	BDC 2,5 x 65 FV Ring	7,2	40	17,4
10500465	BDC 2,5 x 65 A4 Ring Linsenkopf	8,0	40	19,3
10500122	BDC 2,8 x 60 BK	6,0	40	18,0
10500144	BDC 2,8 x 65 BK	6,0	40	18,8
10501259	BDC 2,8 x 70 BK	6,0	40	20,0
10500126	BDC 2,8 x 60 BK Ring	6,0	40	18,0
10501258	BDC 2,8 x 65 BK Ring	6,0	40	18,8
10500161	BDC 2,8 x 70 BK Ring	6,0	40	20,0
10500957	BDC 2,8 x 65 BK Schraub	6,0	40	19,2
10501159	BDC 2,8 x 70 BK Schraub	6,0	40	20,5
10501260	BDC 2,8 x 70 NK	6,0	40	20,0
10500314	BDC 3,1 x 70 NK	4,8	40	20,7
10500138	BDC 2,8 x 65 NK Ring	6,0	40	18,8
10500155	BDC 2,8 x 70 NK Ring	6,0	40	20,0
10501546	BDC 2,8 x 65 A4 Ring Linsenkopf	6,0	40	18,8
10501496	BDC 2,8 x 70 A4 Ring Linsenkopf	6,0	40	20,0
10501247	BDC 3,1 x 70 BK	4,8	40	19,4



Alle oben aufgeführten BDC-Nägel sind konform mit denen im Eurocode 5 geforderten Eigenschaften.
Weitere Angaben finden Sie auf der Seite 10.

BeA Skater für Rundkopfnägel

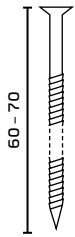

Art. Nr.	Bezeichnung	Mille/ Karton	Karton/ Palette	kg/Karton
10501248	BDC 3,1 x 70 BK Ring	4,8	40	19,4
10501059	BDC 2,8 x 65 NK Schraub TX	6,0	40	19,7

Alle oben aufgeführten BDC-Nägel (außer Ausführung TX) sind konform mit denen im Eurocode 5 geforderten Eigenschaften. Weitere Angaben finden Sie auf der Seite 10.



Art. Nr. Zubehör für Skater 800 DC



14412428	Kantenanschlag
14412429	Standgriff
14406482	Gleitschiene 3 m (in Verbindung mit Kantenanschlag)
14409063	Gleitschiene 3,5 m (in Verbindung mit Kantenanschlag)
14412767	Schienenführungsset



BeA Coilnagler für Rundkopfnägel

Art. Nr.	Bezeichnung	Befesti- gungs- mittel Typ	Länge von - bis mm	Magazin- kapazität/ Stück	Gewicht (netto)
12100492	102 DC Kontaktauslösung	BDC	55 - 100 Ø 2,5 - 3,8	1 Coil	5,3 kg
	102 DC Zweihandlösung	BDC	55 - 100 Ø 2,5 - 3,8	1 Coil	7,2 kg



BeA Coilnagler für Rundkopfnägel



Art. Nr.	Bezeichnung	Mille/ Karton	Karton/ Palette	kg/Karton
10500141	BDC 2,5 x 65 BK	7,2	40	15,0
10500156	BDC 2,5 x 70 BK	7,2	40	13,8
10500146	BDC 2,5 x 65 BK Ring	7,2	40	15,0
10500160	BDC 2,5 x 70 BK Ring	7,2	40	15,0
10501271	BDC 2,5 x 65 NK Ring	7,2	40	13,8
10500690	BDC 2,5 x 65 FV Ring	7,2	40	18,2
10501494	BDC 2,5 x 65 A4 Ring Linsenkopf	7,2	40	13,8
10500144	BDC 2,8 x 65 BK	6,0	40	15,9
10501259	BDC 2,8 x 70 BK	6,0	40	17,4
10500173	BDC 2,8 x 75 BK	4,5	40	15,2
10500183	BDC 2,8 x 80 BK	4,5	40	16,4
10501258	BDC 2,8 x 65 BK Ring	6,0	40	17,2
10500161	BDC 2,8 x 70 BK Ring	6,0	40	15,9
10500176	BDC 2,8 x 75 BK Ring	4,5	40	17,4
10500186	BDC 2,8 x 80 BK Ring	4,5	40	19,1
10500957	BDC 2,8 x 65 BK Schraub	6,0	40	16,8
10501159	BDC 2,8 x 70 BK Schraub	6,0	40	20,1
10501261	BDC 2,8 x 75 BK Schraub	4,5	40	16,8
10500188	BDC 2,8 x 80 BK Schraub	4,5	40	17,1
10501260	BDC 2,8 x 70 NK	6,0	40	20,0
10500138	BDC 2,8 x 65 NK Ring	6,0	40	18,8
10500155	BDC 2,8 x 70 NK Ring	6,0	40	20,0
10501162	BDC 2,8 x 75 NK Ring	4,5	40	16,8
10501059	BDC 2,8 x 65 NK Schraub TX	6,0	40	19,7
10501611	BDC 2,8 x 80 NK Schraub TX	4,0	40	15,2
10501247	BDC 3,1 x 70 BK	4,8	40	19,4
10500184	BDC 3,1 x 80 BK	3,6	40	17,6
10500198	BDC 3,1 x 90 BK	3,6	40	19,8
10501248	BDC 3,1 x 70 BK Ring	4,8	40	19,4
10501511	BDC 3,1 x 80 BK Ring	3,6	40	17,6
10500201	BDC 3,1 x 90 BK Ring	3,6	40	19,8
10501252	BDC 3,1 x 80 NK Ring	3,6	40	16,6
10501255	BDC 3,1 x 90 NK Ring	3,6	40	18,4
10500189	BDC 3,1 x 80 BK Schraub	3,6	40	17,6
10500202	BDC 3,1 x 90 BK Schraub	3,6	40	19,8
10500204	BDC 3,1 x 90 FV Schraub	3,6	40	18,9
10501533	BDC 3,1 x 90 A4 Ring	3,6	40	18,9



Alle oben aufgeführten BDC-Nägel (außer Ausführung TX) sind konform mit denen im Eurocode 5 geforderten Eigenschaften. Weitere Angaben finden Sie auf der Seite 10.

BeA Coilnagler für Rundkopfnägel



Art. Nr.	Bezeichnung	Befestigungs- mittel Typ	Länge von - bis mm	Magazin- kapazität/ Stück	Gewicht (netto)
12100468	102 DC EPAL Kontaktauslösung	EPAL- Coilnägel	70 + 90 Ø 3,4 + 4,0	1 Coil	5,3 kg

Art. Nr.	Bezeichnung	Mille/ Karton	Karton/ Palette	kg/Karton
10500342	BDC 3,4/4,0 x 70 BK Ring EPAL	4,3	30	19,0
10500341	BDC 3,4/4,0 x 90 BK Ring EPAL	3,2	40	17,8

Zugelassen durch die European Pallet Association (EPAL).



Art. Nr.	Bezeichnung	Befesti- gungs- mittel Typ	Länge von - bis mm	Magazin- kapazität/ Stück	Gewicht (netto)
12100459	130 DC Kontaktauslösung	BDC	75 - 130 Ø 3,1 - 3,8	1 Coil	5,8 kg

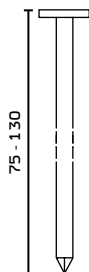

Art. Nr.	Bezeichnung	Mille/ Karton	Karton/ Palette	kg/Karton
10501776	BDC 3,8 x 110 BK	1,8	40	20,2
10501773	BDC 3,8 x 120 BK	1,8	40	21,6
10501785	BDC 3,8 x 130 BK	1,8	40	23,4
10501769	BDC 3,8 x 120 BK Ring	1,8	40	22,2
10501811	BDC 3,8 x 130 BK Ring	1,8	40	23,9
10501790	BDC 3,8 x 120 BK Schraub	1,8	40	22,2
10501792	BDC 3,8 x 130 BK Schraub	1,8	40	23,9
10500315	BDC 3,8 x 120 NK Ring	1,8	40	22,2
10501830	BDC 3,8 x 130 NK Ring	1,8	40	23,9

Alle oben aufgeführten BDC-Nägel sind konform mit denen im Eurocode 5 geforderten Eigenschaften.
Weitere Angaben finden Sie auf der Seite 10.



BeA Coilnagler für Dachpappnagel

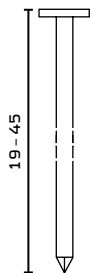

Art. Nr.	Bezeichnung	Befestigungs- mittel Typ	Länge von - bis mm	Magazin- kapazität/ Stück	Gewicht (netto)
12100609	556 DC Kontaktauslösung mit Koffer	DPN	19 - 45 Ø 3,1	1 Coil	2,3 kg

Art. Nr.	Bezeichnung	Mille/ Karton	Karton/ Palette	kg/Karton
10500001	DPN 3,1 x 19 NK	7,2	36	10,0
10500004	DPN 3,1 x 22 NK	7,2	36	10,7
10500007	DPN 3,1 x 25 NK	7,2	36	12,9
10500010	DPN 3,1 x 32 NK	7,2	36	14,7
10500013	DPN 3,1 x 38 NK	7,2	24	18,2
10500016	DPN 3,1 x 45 NK	7,2	24	21,9
10500002	DPN 3,1 x 19 FV	7,2	36	10,0
10500005	DPN 3,1 x 22 FV	7,2	36	10,7
10500008	DPN 3,1 x 25 FV	7,2	36	12,9
10500011	DPN 3,1 x 32 FV	7,2	36	14,7
10500014	DPN 3,1 x 38 FV	7,2	24	18,2
10500595	DPN 3,1 x 19 NK Ring	7,2	36	10,5
10500596	DPN 3,1 x 22 NK Ring	7,2	36	11,3
10500597	DPN 3,1 x 25 NK Ring	7,2	36	13,3
10500623	DPN 3,1 x 32 NK Ring	7,2	36	15,1

Kunststoffverbundene Nägel für SN 40-351

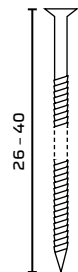

Art. Nr.	Bezeichnung	Mille/ Karton	Karton/ Palette	kg/Karton
Gipskartonnägel				
10600314	TC-NG GK 22 x 30 NK Ring*	10,8	40	9,7
Nagelschrauben mit Kreuzschlitz				
10600146	TC 2,0 x 26 NK Schraub PZ	8,0	40	7,2
10600025	TC 2,5 x 26 NK Schraub PZ	8,0	28	7,4
10600027	TC 2,5 x 30 NK Schraub PZ	8,0	28	9,4
10600029	TC 2,5 x 35 NK Schraub PZ	8,0	28	11,0
10600031	TC 2,5 x 40 NK Schraub PZ	8,0	28	8,8
10600196	TC 2,5 x 40 NK Schraub TX	8,0	28	12,6
Haftennägel				
10600262	TC 2,6/2,8 x 26 A2 Ring Haftennägel	3,6	100	5,9
Schieferstifte				
10600115	TC 2,8 x 35 FV Schiefer	3,2	105	6,5
10600263	TC 2,8 x 35 A2 Ring Schiefer	3,6	100	7,3
Fassadennägel				
10600045	TC 2,3 x 37 A2 Ring Dunkelgrau	3,2	105	3,8

* entsprechend der DIN 18182 Teil 2

BeA Ankernagler für magazinierte TC Ankernägeln, kunststoffgebunden

Art. Nr.	Bezeichnung	Befestigungsmittel Typ	Länge von - bis mm	Magazinkapazität/ Stück	Gewicht (netto)
12100506	Ankernagler AN 560 TC Einzelauslösung mit Koffer	TC Ankernägeln	40 - 60 Ø 4,0	1 Coil	2,3 kg



Neu



Art. Nr.	Bezeichnung	Mille/ Karton	Karton/ Palette	kg/Karton
10600195	TC Ankernägeln 4,0 x 40 NK Ring	2,0	60	8,6
10600296	TC Ankernägeln 4,0 x 50 NK Ring	2,0	60	11,2
10600514	TC Ankernägeln 4,0 x 60 NK Ring	2,0	60	10,7

Anbindung = 16°, nicht für die Verarbeitung im BeA Multifix TC 300 geeignet

Alle oben aufgeführten Ankernägeln sind konform mit denen im Eurocode 5 geforderten Eigenschaften. Weitere Angaben finden Sie auf der Seite 10.



BeA Ankernagler für magazinierte R20 Streifen-Ankernägeln, kunststoffgebunden

Art. Nr.	Bezeichnung	Befestigungsmittel Typ	Länge von - bis mm	Magazinkapazität/ Stück	Gewicht (netto)
12100436	Ankernagler R 60-943 E Einzelauslösung mit Koffer	R20 Ankernägeln	40 - 60 Ø 4,0	28	2,5 kg



Art. Nr.	Bezeichnung	Mille/ K-Box	K-Boxen/ Palette	kg/K-Box
10401172	R20 4,0 x 40 NK Ring	1,0	84	4,6
10401173	R20 4,0 x 50 NK Ring	1,0	84	5,4
10401174	R20 4,0 x 60 NK Ring	1,0	84	6,3

Alle oben aufgeführten Ankernägeln sind konform mit denen im Eurocode 5 geforderten Eigenschaften. Weitere Angaben finden Sie auf der Seite 10.

Ankernägeln auf Anfrage auch im praktischen Kunststoffbehälter erhältlich



BeA Ankernagler für magazinierte R34 Streifen-Ankernägeln, papiergebunden

Art. Nr.	Bezeichnung	Befestigungs- mittel Typ	Länge von - bis mm	Magazin- kapazität/ Stück	Gewicht (netto)
12100507	Ankernagler AN R60-34° E Einzelauslösung	R34 Anker- nägeln	40 - 60 Ø 4,0	25	2,3 kg



Neu



Art. Nr.	Bezeichnung	Mille/ K-Box	K-Boxen/ Palette	kg/K-Box
10401267	R34 4,0 x 40 NK Ring	1,25	84	5,6
10401268	R34 4,0 x 50 NK Ring	1,25	84	7,2
10401269	R34 4,0 x 60 NK Ring	1,25	84	8,3

Alle oben aufgeführten Ankernägeln sind konform mit denen im Eurocode 5 geforderten Eigenschaften.
Weitere Angaben finden Sie auf der Seite 10.

Ankernägeln für Multifix TC 300

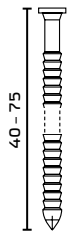

Art. Nr.	Bezeichnung	Mille/ Karton	Karton/ Palette	kg/Karton
10600064	TC 4,0 x 40 NK Ring Ankernägeln	3,0	40	13,1
10600065	TC 4,0 x 50 NK Ring Ankernägeln	2,4	40	12,3
10600066	TC 4,0 x 60 NK Ring Ankernägeln	2,4	40	14,5
10600067	TC 4,0 x 75 NK Ring Ankernägeln	1,8	40	15,3

Alle oben aufgeführten Ankernägeln sind konform mit denen im Eurocode 5 geforderten Eigenschaften.
Weitere Angaben finden Sie auf der Seite 10.



Fordern Sie unseren
ausführlichen
HVH-Holzverbinder-
Katalog an



BeA Streifenagler für papierverbundene D-Kopf-Nägeln

Art. Nr.	Bezeichnung	Befestigungs- mittel Typ	Länge von - bis mm	Magazin- kapazität/ Stück	Gewicht (netto)
12100234	D 100-934 C Kontaktauslösung mit Koffer	papierver- bundene D-Kopf- Nägeln	50 - 100 Ø 2,9 - 3,4	90	3,5 kg
12100601	D 100-934 C Einzelauslösung mit Koffer	papierver- bundene D-Kopf- Nägeln	50 - 100 Ø 2,9 - 3,4	90	3,5 kg



BeA Streifenagler für papierverbundene D-Kopf-Nägel

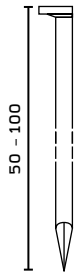

Art. Nr.	Bezeichnung	Mille/ Karton	Karton/ Palette	kg/Karton
10400817	D34 2,9 x 65 BK	5,0	48	17,9
10400561	D34 2,9 x 70 BK	5,0	48	19,2
10400775	D34 2,9 x 76 BK	4,0	48	16,6
10400626	D34 2,9 x 80 BK	3,0	48	13,3
10400562	D34 3,1 x 83 BK	3,0	48	15,3
10400563	D34 3,1 x 90 BK	3,0	48	16,5
10400564	D34 3,4 x 90 BK	3,0	48	19,8
10400565	D34 3,4 x 100 BK	3,0	48	21,9
10400820	D34 2,9 x 65 NK	5,0	48	17,9
10400630	D34 2,9 x 70 NK	5,0	48	19,6
10400567	D34 3,1 x 83 NK	3,0	48	15,3
10400568	D34 3,1 x 90 NK	3,0	48	16,5
10400569	D34 3,4 x 90 NK	3,0	48	19,8
10400570	D34 3,4 x 100 NK	3,0	48	21,9
10400571	D34 2,9 x 50 BK Ring	6,6	48	18,4
10400818	D34 2,9 x 65 BK Ring	5,0	48	17,9
10400589	D34 2,9 x 70 BK Ring	5,0	48	19,3
10400573	D34 2,9 x 76 BK Ring	4,0	48	16,6
10400776	D34 2,9 x 80 BK Ring	3,0	48	13,3
10400574	D34 3,1 x 83 BK Ring	3,0	48	15,3
10400575	D34 3,1 x 90 BK Ring	3,0	48	16,5
10400576	D34 3,1 x 100 BK Ring	3,0	48	18,9
10400821	D34 2,9 x 65 NK Ring	5,0	48	17,9
10400746	D34 2,9 x 76 NK Ring	4,0	48	16,8
10401342	D34 2,9 x 80 NK Ring	3,0	48	13,8
10400578	D34 3,1 x 83 NK Ring	3,0	48	15,3
10400597	D34 3,1 x 90 NK Ring	3,0	48	17,0
10400627	D34 3,1 x 90 FV	3,0	48	17,4
10400579	D34 2,9 x 50 FV Ring	6,6	48	19,3
10400819	D34 2,9 x 65 FV Ring	5,0	48	18,3
10400581	D34 2,9 x 76 FV Ring	4,0	48	17,4
10400582	D34 3,1 x 90 FV Ring	3,0	48	17,4
10400583	D34 3,1 x 100 FV Ring	3,0	48	19,9



Alle oben aufgeführten D-Kopf-Nägel sind konform mit denen im Eurocode 5 geforderten Eigenschaften.
Weitere Angaben finden Sie auf der Seite 10.



BeA Streifennagler

Art. Nr.	Bezeichnung	Befestigungs- mittel Typ	Länge von - bis mm	Magazin- kapazität/ Stück	Gewicht (netto)
	12100292 R100-952 C Kontaktauslösung mit Koffer	Nägel R 20	60 - 100 Ø 2,8 - 3,4	70	3,7 kg
	12100602 R100-952 E Einzelauslösung mit Koffer	Nägel R 20	60 - 100 Ø 2,8 - 3,4	70	3,7 kg



Art. Nr.	Bezeichnung	Mille/ Karton	Karton/ Palette	kg/Karton
10400015	R20 2,8 x 60 BK	3,0	60	9,0
10400020	R20 2,8 x 65 BK	3,0	60	9,8
10400029	R20 2,8 x 70 BK	3,0	60	10,5
10400022	R20 2,8 x 65 BK Ring	3,0	60	10,3
10401341	R20 2,8 x 80 BK Ring	3,0	60	15,2
10400021	R20 3,1 x 65 BK	3,0	60	11,9
10400030	R20 3,1 x 70 BK	3,0	60	12,8
10400044	R20 3,1 x 80 BK	3,0	60	14,7
10400054	R20 3,1 x 90 BK	3,0	60	16,5
10400032	R20 3,1 x 70 BK Schraub	3,0	60	12,8
10400047	R20 3,1 x 80 BK Schraub	3,0	60	14,7
10400055	R20 3,1 x 90 BK Schraub	3,0	60	16,5
10400017	R20 2,8 x 65 NK	3,0	60	9,8
10400026	R20 2,8 x 70 NK	3,0	60	10,5
10400041	R20 3,1 x 80 NK	3,0	60	14,7
10400051	R20 3,1 x 90 NK	3,0	60	16,5
10400053	R20 3,1 x 90 NK Schraub	3,0	60	16,5
10400076	R20 3,4 x 100 BK	1,5	60	10,4
10400074	R20 3,4 x 100 NK	1,5	50	10,4

Alle oben aufgeführten Streifennägel sind konform mit denen im Eurocode 5 geforderten Eigenschaften.
Weitere Angaben finden Sie auf der Seite 10.



BeA Streifennagler

	Art. Nr.	Bezeichnung	Befestigungs- mittel Typ	Länge von - bis mm	Magazin- kapazität/ Stück	Gewicht (netto)
	12000597	R 130-957 E Einzelauslösung	Nägel R 20	80 - 130 Ø 3,1 - 4,2	65	6,4 kg
	12100472	R 130-959 E Einzelauslösung	Nägel R 20	90 - 130 Ø 3,8 - 5,0	65	6,4 kg
	12000638	RP 160-968 E Einzelauslösung mit Sicherungsfolge	Nägel R20 RP 20 (papier- gebunden)	100 - 160 Ø 3,8 - 4,6	50	7,2 kg
	12000601	R 160-962 E Einzelauslösung mit Sicherungsfolge	Nägel R 20	100 - 160 Ø 3,8 - 5,0	50	7,2 kg
	12100473	R 160-965 E Einzelauslösung mit Sicherungsfolge	Nägel R 20	100 - 160 Ø 3,8 - 4,6	50	6,9 kg
	12000604	R 220-970 E Einzelauslösung mit Sicherungsfolge	Nägel R 20	145 - 220 Ø 4,6 - 5,0	40	8,5 kg

Neu

BeA Streifennagler

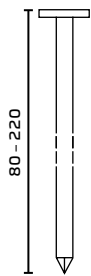

Art. Nr.	Bezeichnung	Mille/ Karton	Karton/ Palette	kg/Karton
10400077	R20 3,8 x 100 BK	1,5	50	13,5
10400060	R20 3,8 x 110 BK	1,5	50	14,9
10400062	R20 3,8 x 120 BK	1,5	50	16,3
10400067	R20 3,8 x 130 BK	1,5	50	17,8
10400064	R20 3,8 x 120 BK Schraub	1,5	50	16,3
10400463	R20 3,8 x 130 BK Schraub	1,5	50	17,8
10400462	R20 3,8 x 130 BK Ring	1,5	50	17,8
10400197	R20 3,8x120 NK	1,5	50	16,7
10400065	R20 3,8 x 130 NK	1,5	50	17,8
10400068	R20 4,2 x 130 BK	1,5	50	21,6
10400605	R20 4,2 x 150 BK	0,7	60	11,2
10400402	R20 4,2 x 160 BK	0,7	60	11,4
10401340	R20 4,2 x 160 BK Schraub	0,7	60	11,8
10400069	R20 4,6 x 145 BK	0,7	60	13,5
10400070	R20 4,6 x 160 BK	0,7	60	14,1
10401193	R20 4,6 x 180 BK Ring	0,6	44	13,5
10400464	R20 4,6 x 160 BK Schraub	0,7	60	17,8
10401048	R20 5,0 x 180 BK	0,6	44	15,6
10401047	R20 5,0 x 200 BK	0,6	36	17,4
10401049	R20 4,6 x 220 BK	0,6	36	15,6
10400006	R20 4,6 x 160 NK	0,7	60	13,9

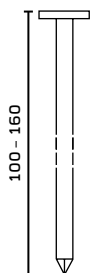

Alle oben aufgeführten Streifennägel sind konform mit denen im Eurocode 5 geforderten Eigenschaften.
Weitere Angaben finden Sie auf der Seite 10.



Art. Nr.	Bezeichnung	Mille/ Karton	Karton/ Palette	kg/Karton
10401848	RP20 3,8 x 100 BK	1,5	50	15,3
10401300	RP20 3,8 x 110 BK	1,5	50	15,7
10401301	RP20 3,8 x 120 BK	1,5	50	17,2
10401303	RP20 3,8 x 130 BK	1,5	50	18,7
10401302	RP20 3,8 x 120 BK Schraub	1,5	50	17,2
10401304	RP20 3,8 x 130 BK Schraub	1,5	50	18,7
10401846	RP20 3,8 x 130 BK Ring	1,5	50	18,7
10401849	RP20 3,8 x 120 NK	1,5	50	17,2
10401844	RP20 3,8 x 130 NK	1,5	50	18,7
10401843	RP20 3,8 x 110 NK Schraub	1,5	50	15,7
10401845	RP20 3,8 x 130 NK Schraub	1,5	50	18,7
10401850	RP20 4,2 x 130 BK	1,5	50	25,9
10401847	RP20 4,2 x 150 BK	0,66	60	11,7
10401305	RP20 4,2 x 160 BK	0,66	60	11,9
10401852	RP20 4,2 x 160 BK Schraub	0,66	60	11,9
10401851	RP20 4,2 x 160 BK Ring	0,66	60	11,9
10401306	RP20 4,6 x 145 BK	0,66	60	14,0
10401307	RP20 4,6 x 160 BK	0,66	60	14,6
10401308	RP20 4,6 x 160 BK Schraub	0,66	60	18,3
10401853	RP20 4,6 x 160 NK	0,66	60	18,3

RP = papiergebunden

BeA Geräte für RapidClip

	Art. Nr.	Bezeichnung	Befestigungs- mittel Typ	Länge von - bis mm	Magazin- kapazität/ Stück	Gewicht (netto)
	12000215	14/32-613	14 16 155	15 - 32	Kl. 14 110 Kl. 16/155 102	1,4 kg
	12000344	14/40-723 C Kontaktauslösung	14 16 155	18 - 40	Kl. 14 159 Kl. 16/155 149	2,2 kg
	12000244	T25-155	T	13 - 25	82	2,7 kg



BeA RapidClip

Zur Befestigung von Wellenfedern im Polstermöbelsektor

<p>RapidClip F für maximale Federvorspannung von 22 kg</p>	
<p>RapidClip FW für maximale Federvorspannung von 26 kg für Holz- und Metallrahmen</p>	<p>auf Holz</p> <p>auf Metallrahmen</p>
<p>RapidClip FWB für maximale Federvorspannung von 15 kg für Rückenfederung</p>	
<p>RapidClip HA für maximale Federvorspannung von 30 kg</p>	
<p>RapidClip V für maximale Federvorspannung von mehr als 30 kg</p>	
<p>RapidClip FG R für maximale Federvorspannung von 45 kg für Holz- und Metallrahmen</p>	
<p>RapidClip FG für maximale Federvorspannung von 45 kg für Holz- und Metallrahmen</p>	
<p>RapidClip FG für maximale Federvorspannung von 45 kg</p>	

BeA Etikettennagler

Art. Nr.	Bezeichnung	Befestigungs- mittel Typ	Länge von - bis mm	Magazin- kapazität/ Stück	Gewicht (netto)
 12200030	K380/10-400 Etikettennagler	80/380	10	157	1,8 kg

Auf Anfrage auch für Kunststoffklammer P8 lieferbar.

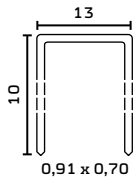

Art. Nr.	Bezeichnung	Mille/ Karton	Karton/ Palette	kg/Karton
10000741	380/10 NK	144,0	48	19,0

BeA Kabelschellennagler

Art. Nr.	Bezeichnung	Befestigungs- mittel Typ	Länge von - bis mm	Magazin- kapazität/ Stück	Gewicht (netto)
 12000465	K122/14 Kabelschellennagler	KS122 und Klammer 95	14	84 Klammern + 50 Kabel- schellen	1,6 kg

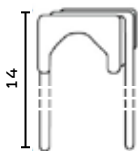

Art. Nr.	Bezeichnung	Mille/ Karton	Karton/ Palette	kg/Karton
10900009	Kabelschellen Typ 122 und Heftklammern 95/14 NK braun	10,0	85	4,0

BeA Plastikscheibennagler

Art. Nr.	Bezeichnung	Befestigungs- mittel Typ	Länge von - bis mm	Magazin- kapazität/ Stück	Gewicht (netto)
 12100425	340 C Plastikscheibennagler	G4450/25 + Plastik- scheiben	25	116 Klammern + Plastik- scheiben	2,5 kg

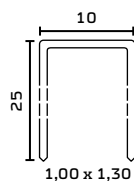

Art. Nr.	Bezeichnung	Mille/ Schachtel	Mille/ Karton	Karton/ Palette	kg/Karton
10900527	Plastikscheiben und Klammer G4450/25 NKH 2.000 Plastikscheiben und 2 Mille Klammern	2,0	12,0	40	16,0

BeA Nagler zur Glasleistenbefestigung

Art. Nr.	Bezeichnung	Befestigungs- mittel Typ	Länge von - bis mm	Magazin- kapazität/ Stück	Gewicht (netto)
12100197	SK 335-201 GL Glasleistenführung	SK 300	10 - 35	100	0,9 kg

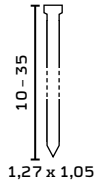

Art. Nr.	Bezeichnung	Mille/ Schachtel	Mille/ Karton	Karton/ Palette	kg/Karton
10300645	SK 325 NK	5	60,0	60	13,7
10300646	SK 330 NK	5	60,0	60	16,1
10300648	SK 335 NK	5	50,0	51	16,0

BeA Ziernagler

Art. Nr.	Bezeichnung	Befestigungs- mittel Typ	Länge von - bis mm	Magazin- kapazität/ Stück	Gewicht (netto)
12100307	ZN 100-410 Ziernagler	ZN 100 Streifen	-	60	1,1 kg

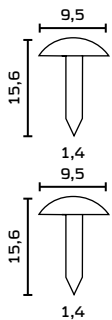

Art. Nr.	Bezeichnung	Mille/ Schachtel	Mille/ Karton	Karton/ Palette	kg/ Karton
10700132	ZN 100 in Streifen Altgoldgefleckt	3	18,0	35	14,3
10700134	ZN 100 in Streifen Bronce-Renaissance	3	18,0	35	14,3

Ziernagelcoils für ZN 100-412

10700004	ZN 100 Altgoldgefleckt		10,0	35	8,2
10700008	ZN 100 Bronce-Renaissance		10,0	35	8,2

BeA Elektroschrauber

für
magazinierte
Schrauben

Art. Nr.	Bezeichnung	Befestigungs- mittel Typ	Länge von - bis mm	Magazin- kapazität/ Stück	Gewicht (netto)
 12600038	SC 55/2500 FC Drehzahl 2.500	SC	16 - 55	50	1,8 kg
 12600034	SC 55/4000 FC Drehzahl 4.000	SC	16 - 55	50	1,8 kg
 12600039	SC 75/2500 WS Drehzahl 2.500	SC	16 - 75	50	2,8 kg
 12600035	SC 55/4000 WS Drehzahl 4.000	SC	16 - 55	50	2,8 kg
 12600045	SC 75/2500 FT Drehzahl 2.500	SC	16 - 75	50	1,8 kg

BeA Akkuschauber

für
magazinierte
Schrauben

Art. Nr.	Bezeichnung	Befestigungs- mittel Typ	Länge von - bis mm	Magazin- kapazität/ Stück	Gewicht (netto)
 12600049	SC 55/4000 Drehzahl 4.000 mit Koffer	SC	25 - 55	50	2,3 kg
 12600050	SC 55/1600 Drehzahl 1.600 mit Koffer	SC	25 - 55	50	2,3 kg
14509646	Akku 18V, 3.0AH LI-ION-T7				
14509663	Ladegerät				
14509661	Bit				



BeA Akkuschauber

für
lose
Schrauben











Art. Nr.	Bezeichnung	Befestigungs- mittel Typ	Gewicht (netto)
 12600054	Akkuschauber SC/4000 Drehzahl 4.000 für lose Schrauben mit Koffer	SB	1,8 kg

BeA Druckluftschrauber

für
lose
Schrauben

Art. Nr.	Bezeichnung	Befestigungs- mittel Typ	Gewicht (netto)
 12700063	Druckluftschrauber US-LD 50P-05 Drehzahl 500 U/m, 12,75 Nm	SB für Holzbau	0,9 kg
 12700064	Druckluftschrauber US-LD 50P-08 Drehzahl 900 U/m, 8,34 Nm	SB z. B. für Gestellbau	0,9 kg

BeA Bits und Farbcodesystem für BeFIX Schrauben

Art. Nr.	Bezeichnung	Bit, Länge, mm	Bit, Farbkennung	Bits Stück/Box	Bits Stück/Karton
14509921	BIT 50 TX15	50		5	50
14509922	BIT 50 TX20	50		5	50
14509923	BIT 50 TX25	50		5	50
14509924	BIT 50 TX30	50		5	50
14509925	BIT 50 TX40	50		5	50
14509959	BIT 25 TX15	25		5	50
14509960	BIT 25 TX20	25		5	50
14509961	BIT 25 TX25	25		5	50
14509962	BIT 25 TX30	25		5	50
14509963	BIT 25 TX40	25		5	50
14509964	BIT Halter			1 Stück	10 Stück
14509941	BIT BOX TX10-40*	25			



* Die BIT-BOX enthält 31 TX-Bits und einen Magnet-Bithalter
Inhalt:
5 x TX 10 weiß, 5 x TX 15 braun, 5 x TX 20 gelb, 5 x TX 25 blau,
5 x TX 30 rot, 6 x TX 40 grün, 1 Magnet-Bithalter



Art. Nr.	Bezeichnung	Mille/ Schachtel	Mille/ Karton	Karton/ Palette
Gipskartonschrauben, Feingewinde				
10600212	SC 3,9 x 25*	1,0	10,0	18
10600213	SC 3,9 x 30*	1,0	10,0	18
10600214	SC 3,9 x 35*	1,0	10,0	18
10600215	SC 3,9 x 40*	1,0	10,0	18
10600216	SC 3,9 x 45*	1,0	10,0	18
10600217	SC 3,9 x 55*	0,8	8,0	18



Schraubentyp: Gipskartonschraube, grau phosphatiert-geölt, Trompetenkopf, Feingewinde
Anwendung: Gipskarton auf Metallständerwerk bis 0,7 mm Profilstärke

Gipskartonschrauben, Grobgewinde				
10600221	SC 3,9 x 25*	1,0	10,0	18
10600222	SC 3,9 x 30*	1,0	10,0	18
10600273	SC 3,9 x 32*	1,0	10,0	18
10600223	SC 3,9 x 35*	1,0	10,0	18
10600224	SC 3,9 x 40*	1,0	10,0	18
10600225	SC 3,9 x 45*	1,0	10,0	18
10600226	SC 3,9 x 55	0,8	8,0	18
10600312	SC 4,5 x 75	1,0	6,0	18



Schraubentyp: Gipskartonschraube, grau phosphatiert-geölt, Trompetenkopf, Grobgewinde
Anwendung: Gipskarton auf Lattung/Holzwerkstoffplatten

Gipsfaserplattenschrauben, Feingewinde**				
10600227	SC 3,9 x 22	1,0	10,0	18
10600228	SC 3,9 x 30	1,0	10,0	18
10600229	SC 3,9 x 35	1,0	10,0	18
10600230	SC 3,9 x 45	1,0	10,0	18



Schraubentyp: Gipsfaserplattenschraube, grau phosphatiert-geölt, kleiner Flachkopf mit 4 Fräsrippen, Feingewinde
Anwendung: Gipsfaserplatten auf Holz- / oder Metallständerwerk von 0,7 bis 2,2 mm Stärke

Gipsfaserplattenschrauben mit Teks-Bohrspitze**				
10600291	SC 3,5 x 25	1,0	10,0	18



Schraubentyp: Gipsfaserplattenschraube (Fermacell), grau phosphatiert-geölt, kleiner Flachkopf mit 4 Fräsrippen, Teks-Bohrspitze
Anwendung: Gipsfaserplatten auf Metallständerwerk (2 mm Blechstärke)

Gipskartonschraube mit Teks-Bohrspitze, Feingewinde				
10600232	SC 3,5 x 35	1,0	10,0	18



Schraubentyp: Gipskartonschraube, grau phosphatiert-geölt, Trompetenkopf, Feingewinde, Teks-Bohrspitze
Anwendung: Gipskarton auf Metallständerwerk von 0,7 bis 2,2 mm Profilstärke

Hobau-Schrauben, grau phosphatiert**				
10600234	SC 4,2 x 25	1,0	10,0	18
10600236	SC 4,2 x 35	1,0	10,0	18
10600238	SC 4,2 x 45	1,0	10,0	18
10600239	SC 4,2 x 55	1,0	8,0	18



Schraubentyp: Hobau-Schraube, grau phosphatiert-geölt, kleiner Flachkopf mit 4 Fräsrippen, Hi-Lo Gewinde, Diamantspitze
Anwendung: Verschraubung von Holz- und Holzwerkstoffen untereinander

Hobau-Schrauben, gelb-verzinkt**				
10600240	SC 4,2 x 30	1,0	10,0	18
10600241	SC 4,2 x 35	1,0	10,0	18
10600242	SC 4,2 x 40	1,0	10,0	18
10600243	SC 4,2 x 45	1,0	10,0	18
10600244	SC 4,2 x 55	1,0	8,0	18







Schraubentyp: Hobau-Schraube, gelb verzinkt, kleiner Flachkopf mit 4 Fräsrippen, Hi-Lo Gewinde, Diamantspitze
Anwendung: Verschraubung von Holz- und Holzwerkstoffen untereinander

* entsprechend der DIN 18182 und EN 14566, BeA Magazinschrauben sind passend für Schrauber von: Poppers, Prebena, DuraSpin, Senco, Helfer, Fein, Hilti, Makita...

**Qualität geprüft durch 72 Stunden Salzsprühstest, Lieferung nur kartonweise

BeA Trockenbau-Schrauben, Feingewinde, lose



	Art. Nr.	Bezeichnung	Stück/ Schachtel	Stück/ Karton	kg/Karton
	Gipskartonschrauben, Feingewinde				
	11200146	SC 3,9 x 25 Gipsk., Feingew. PH2 lose*	1.000	12.000	18
	11200147	SC 3,9 x 30 Gipsk., Feingew. PH2 lose*	1.000	9.000	14
	11200148	SC 3,9 x 35 Gipsk., Feingew. PH2 lose*	1.000	9.000	18
	11200149	SC 3,9 x 40 Gipsk., Feingew. PH2 lose*	750	6.750	12
	11200150	SC 3,9 x 45 Gipsk., Feingew. PH2 lose*	500	4.500	7
	11200151	SC 3,9 x 55 Gipsk., Feingew. PH2 lose*	350	3.150	6
	*entsprechend der DIN 18182 und EN 14566				
	Gipskartonschraube mit Teks-Bohrspitze, Feingewinde				
	11200152	SC 3,5 x 35 Gipsk., Bohrsp. PH2 lose*	1.000	9.000	18
	11200153	SC 3,5 x 45 Gipsk., Bohrsp. PH2 lose*	500	4.500	10
	*entsprechend der DIN 18182				
	Gipsfaserplattenschraube, Feingewinde				
	11200154	SC 3,9 x 22 Gipsfaser, PH2 lose*	1.000	12.000	15
	11200155	SC 3,9 x 30 Gipsfaser, PH2 lose*	1.000	9.000	11
11200156	SC 3,9 x 45 Gipsfaser, PH2 lose*	500	4.500	8	
	Gipsfaserplattenschraube mit Teks-Bohrspitze, Feingewinde				
	11200157	SC 3,5 x 25 Gipsfaser, Bohr, PH2 lose*	1.000	12.000	16

BeA Trockenbau-Schrauben, Grobgewinde, lose



	Art. Nr.	Bezeichnung	Stück/ Schachtel	Stück/ Karton	kg/Karton
	Gipskartonschrauben, Grobgewinde				
	11200158	SC 3,9 x 25 Gipsk., Grobgew. PH2 lose*	1.000	12.000	18
	11200159	SC 3,9 x 30 Gipsk., Grobgew. PH2 lose*	1.000	9.000	16
	11200160	SC 3,9 x 32 Gipsk., Grobgew. PH2 lose*	1.000	9.000	17
	11200161	SC 3,9 x 35 Gipsk., Grobgew. PH2 lose*	1.000	9.000	18
	11200162	SC 3,9 x 40 Gipsk., Grobgew. PH2 lose*	750	6.750	15
	11200163	SC 3,9 x 45 Gipsk., Grobgew. PH2 lose*	500	4.500	11
	11200164	SC 3,9 x 55 Gipsk., Grobgew. PH2 lose*	350	3.150	10
	*entsprechend der DIN 18182 und EN 14566				

BeA Hobau-Schrauben, lose



	Art. Nr.	Bezeichnung	Stück/ Schachtel	Stück/ Karton	kg/Karton
	Hobau-Schrauben, Grauphosphatiert				
	11200165	SC 4,2 x 35 Hobau Grauphosp. PH2 lose*	1.000	9.000	19
	11200166	SC 4,2 x 40 Hobau Grauphosp. PH2 lose*	750	6.750	16
	11200167	SC 4,2 x 45 Hobau Grauphosp. PH2 lose*	500	4.500	12
	11200168	SC 4,2 x 55 Hobau Grauphosp. PH2 lose*	350	3.150	10

*Box enthält einen PH2 Bit



Neu

BeA
BeFIX Schrauben
und BeA 



BeFIX Teilgewindeschraube für den Holzbau

gehärtet, blau verzinkt, Chrom VI frei, ETA Zulassung

- BeFIX TX-Antrieb + Bit**
 - die neue konische Bit Spitze ist extrem paßgenau
 - Optimale Kraftübertragung
 - Reduzierter Verschleiß
- BeFIX Fräsrippen**
 - gut versenkt, sauberer Abschluß
- BeFIX Reibfläche**
 - macht den Weg frei
- optimale Gewindesteigung für schnelle Einschraubzeiten
- BeFIX Gewindeform + Gleitbeschichtung**
 - verringert den Einschraubwiderstand
 - schnellere Einschraubzeiten
- BeFIX Spitze**
 - zupackend schnelles „Anbeißen“
 - Anti Spalt Wirkung



BeFIX, selbstbohrende Holzbauschrauben, sind als Bauprodukte zugelassen. Die Schrauben sind blau verzinkt und Chrom VI frei. Ihr Einsatz erfolgt nach Nutzungsklasse 1 und Nutzungsklasse 2 gemäß DIN EN 1995 im Innenbereich bzw. bei überdachten Bauteilen. Nach Nutzungsklasse 3, freie Bewitterung, kommen Schrauben z.B. aus nichtrostendem Stahl in Betracht.



BeFIX Schrauben sind blau verzinkt

- frei von Chrom (VI)-Oxid
- höhere Korrosionsbeständigkeit im Vergleich zu herkömmlicher Verzinkung
- hohe Oberflächenhärte
- beständig gegen mechanische Beanspruchung
- blau verzinkt und zusätzlich versiegelt
- Einsatzbereiche nach Nutzungsklasse 1 und 2 gemäß EN 1995:2008

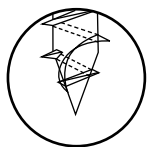

BeFIX Schrauben mit präziser Schraubenspitze

- schnelles und einfaches Einschrauben
- kurze Einschraubzeiten
- Europäisch Technische Zulassung (ETA)



BeFIX Schrauben mit bewährtem TX-Antrieb

- die neue, konisch geformete Bitspitze, faßt paßgenau im Schraubenantrieb
- die neue Bitspitze sorgt für eine optimale Kraftübertragung

Schraubenbemaßung, Bsp.:
BeFIX TK 8,0x300/100/10





Lose
Schrauben

BeFIX Spanlattenschrauben / Holzbauschrauben mit Senkkopf



Ø 3,5 - 6,0 mm



Art.Nr.	Bezeichnung	Abmessung in mm	Antrieb	Inhalt Box/Stück	Inhalt Umkarton/Stück	kg Umkarton
11200087	BeFIX SK 3,5 x 35/21/4 TX15	3,5 x 35	TX 15 ●	1000	12.000	20
11200004	BeFIX SK 3,5 x 40/24/4 TX15	3,5 x 40	TX 15 ●	1000	9.000	16
11200005	BeFIX SK 3,5 x 45/27/4 TX15	3,5 x 45	TX 15 ●	500	6.000	12
11200006	BeFIX SK 3,5 x 50/30/4 TX15	3,5 x 50	TX 15 ●	500	6.000	13
11200007	BeFIX SK 4,0 x 30/18/5 TX20	4,0 x 30	TX 20 ●	1.000	12.000	21
11200008	BeFIX SK 4,0 x 40/24/5 TX20	4,0 x 40	TX 20 ●	1.000	9.000	20
11200009	BeFIX SK 4,0 x 45/27/5 TX20	4,0 x 45	TX 20 ●	500	6.000	15
11200010	BeFIX SK 4,0 x 50/30/5 TX20	4,0 x 50	TX 20 ●	500	6.000	17
11200011	BeFIX SK 4,0 x 60/36/5 TX20	4,0 x 60	TX 20 ●	200	3.600	12
11200012	BeFIX SK 4,0 x 70/42/5 TX20	4,0 x 70	TX 20 ●	200	3.600	14
11200013	BeFIX SK 4,5 x 40/24/7 TX25	4,5 x 40	TX 25 ●	500	9.000	26
11200014	BeFIX SK 4,5 x 50/30/7 TX25	4,5 x 50	TX 25 ●	500	6.000	20
11200015	BeFIX SK 4,5 x 60/36/7 TX25	4,5 x 60	TX 25 ●	200	2.400	10
11200016	BeFIX SK 4,5 x 70/42/7 TX25	4,5 x 70	TX 25 ●	200	2.400	11
11200017	BeFIX SK 4,5 x 80/48/7 TX25	4,5 x 80	TX 25 ●	200	2.400	13
11200018	BeFIX SK 5,0 x 40/24/8 TX25	5,0 x 40	TX 25 ●	200	3.600	14
11200019	BeFIX SK 5,0 x 50/30/8 TX25	5,0 x 50	TX 25 ●	200	3.600	17
11200020	BeFIX SK 5,0 x 60/36/8 TX25	5,0 x 60	TX 25 ●	200	2.400	13
11200021	BeFIX SK 5,0 x 70/42/8 TX25	5,0 x 70	TX 25 ●	200	2.400	15
11200022	BeFIX SK 5,0 x 80/48/8 TX25	5,0 x 80	TX 25 ●	200	2.400	17
11200023	BeFIX SK 5,0 x 90/54/8 TX25	5,0 x 90	TX 25 ●	200	2.400	19
11200024	BeFIX SK 5,0 x 100/60/8 TX25	5,0 x 100	TX 25 ●	200	2.400	21
11200025	BeFIX SK 5,0 x 120/70/8 TX25	5,0 x 120	TX 25 ●	200	2.400	25
11200026	BeFIX SK 6,0 x 60/36/10 TX30	6,0 x 60	TX 30 ●	200	2.400	19
11200027	BeFIX SK 6,0 x 70/42/10 TX30	6,0 x 70	TX 30 ●	200	2.400	22
11200028	BeFIX SK 6,0 x 80/48/10 TX30	6,0 x 80	TX 30 ●	200	2.400	24
11200029	BeFIX SK 6,0 x 90/54/10 TX30	6,0 x 90	TX 30 ●	100	1.800	20
11200030	BeFIX SK 6,0 x 100/60/10 TX30	6,0 x 100	TX 30 ●	100	1.200	15
11200032	BeFIX SK 6,0 x 120/70/10 TX30	6,0 x 120	TX 30 ●	100	1.200	18
11200034	BeFIX SK 6,0 x 140/70/10 TX30	6,0 x 140	TX 30 ●	100	1.200	21
11200036	BeFIX SK 6,0 x 160/70/10 TX30	6,0 x 160	TX 30 ●	100	1.200	23
11200037	BeFIX SK 6,0 x 180/70/10 TX30	6,0 x 180	TX 30 ●	100	900	20
11200038	BeFIX SK 6,0 x 200/70/10 TX30	6,0 x 200	TX 30 ●	100	900	22
11200039	BeFIX SK 6,0 x 220/70/10 TX30	6,0 x 220	TX 30 ●	100	900	23
11200040	BeFIX SK 6,0 x 240/70/10 TX30	6,0 x 240	TX 30 ●	100	600	17
11200088	BeFIX SK 6,0 x 260/70/10 TX30	6,0 x 260	TX 30 ●	100	600	19
11200041	BeFIX SK 6,0 x 280/70/10 TX30	6,0 x 280	TX 30 ●	100	600	20
11200042	BeFIX SK 6,0 x 300/70/10 TX30	6,0 x 300	TX 30 ●	100	600	21

BeFIX Spanplattenschrauben / Holzbauschrauben mit Senkkopf

Lose
Schrauben



Ø 8,0 - 10,0 mm



Art.Nr.	Bezeichnung	Abmessung in mm	Antrieb	Stück/ Schachtel	Stück/ Karton	kg/Karton
11200043	BeFIX SK 8,0 x 80/50/10 TX40	8,0 x 80	TX 40 ●	50	600	11
11200044	BeFIX SK 8,0 x 100/60/10 TX40	8,0 x 100	TX 40 ●	50	600	14
11200045	BeFIX SK 8,0 x 120/70/10 TX40	8,0 x 120	TX 40 ●	50	600	16
11200046	BeFIX SK 8,0 x 140/80/10 TX40	8,0 x 140	TX 40 ●	50	600	18
11200047	BeFIX SK 8,0 x 160/90/10 TX40	8,0 x 160	TX 40 ●	50	450	16
11200089	BeFIX SK 8,0 x 180/100/10 TX40	8,0 x 180	TX 40 ●	50	450	17
11200048	BeFIX SK 8,0 x 200/100/10 TX40	8,0 x 200	TX 40 ●	50	450	19
11200049	BeFIX SK 8,0 x 220/100/10 TX40	8,0 x 220	TX 40 ●	50	450	21
11200050	BeFIX SK 8,0 x 240/100/10 TX40	8,0 x 240	TX 40 ●	50	450	23
11200051	BeFIX SK 8,0 x 260/100/10 TX40	8,0 x 260	TX 40 ●	50	300	17
11200052	BeFIX SK 8,0 x 280/100/10 TX40	8,0 x 280	TX 40 ●	50	300	18
11200053	BeFIX SK 8,0 x 300/100/10 TX40	8,0 x 300	TX 40 ●	50	300	19
11200054	BeFIX SK 8,0 x 320/100/10 TX40	8,0 x 320	TX 40 ●	50	-	4
11200055	BeFIX SK 8,0 x 340/100/10 TX40	8,0 x 340	TX 40 ●	50	-	4
11200056	BeFIX SK 8,0 x 360/100/10 TX40	8,0 x 360	TX 40 ●	50	-	4
11200057	BeFIX SK 8,0 x 380/100/10 TX40	8,0 x 380	TX 40 ●	50	-	4
11200058	BeFIX SK 8,0 x 400/100/10 TX40	8,0 x 400	TX 40 ●	50	-	5
11200170	BeFIX SK 10,0 x 100/60/10 TX40	10,0 x 100	TX 40 ●	50	-	2
11200171	BeFIX SK 10,0 x 120/70/10 TX40	10,0 x 120	TX 40 ●	50	-	2
11200092	BeFIX SK 10,0 x 140/80/10 TX40	10,0 x 140	TX 40 ●	50	-	2
11200093	BeFIX SK 10,0 x 160/90/10 TX40	10,0 x 160	TX 40 ●	50	-	2
11200094	BeFIX SK 10,0 x 180/100/10 TX40	10,0 x 180	TX 40 ●	50	-	3
11200095	BeFIX SK 10,0 x 200/100/10 TX40	10,0 x 200	TX 40 ●	50	-	3
11200172	BeFIX SK 10,0 x 220/100/10 TX40	10,0 x 220	TX 40 ●	50	-	3
11200173	BeFIX SK 10,0 x 240/100/10 TX40	10,0 x 240	TX 40 ●	50	-	3
11200174	BeFIX SK 10,0 x 260/100/10 TX40	10,0 x 260	TX 40 ●	50	-	4
11200175	BeFIX SK 10,0 x 280/100/10 TX40	10,0 x 280	TX 40 ●	50	-	4
11200096	BeFIX SK 10,0 x 300/100/10 TX40	10,0 x 300	TX 40 ●	50	-	4
11200176	BeFIX SK 10,0 x 320/100/10 TX40	10,0 x 320	TX 40 ●	50	-	5
11200177	BeFIX SK 10,0 x 340/100/10 TX40	10,0 x 340	TX 40 ●	50	-	5
11200097	BeFIX SK 10,0 x 360/100/10 TX40	10,0 x 360	TX 40 ●	50	-	5
11200178	BeFIX SK 10,0 x 380/100/10 TX40	10,0 x 380	TX 40 ●	50	-	6
11200098	BeFIX SK 10,0 x 400/100/10 TX40	10,0 x 400	TX 40 ●	50	-	6



BeFIX Holzbauschrauben mit Tellerkopf



Lose
Schrauben



Ø 6,0 - 10,0 mm



Art.Nr.	Bezeichnung	Abmessung in mm	Antrieb	Stück/ Schachtel	Stück/ Karton	kg/Karton
<i>BeFIX, SK, Tellerkopf, Teilgewinde, blau verzinkt</i>						
11200059	BeFIX TK 6,0 x 50/30/10 TX30	6,0 x 50	TX 30 ●	100	1.800	12
11200060	BeFIX TK 6,0 x 60/36/10 TX30	6,0 x 60	TX 30 ●	100	1.800	14
11200061	BeFIX TK 6,0 x 70/42/10 TX30	6,0 x 70	TX 30 ●	100	1.800	17
11200062	BeFIX TK 6,0 x 80/48/10 TX30	6,0 x 80	TX 30 ●	100	1.800	19
11200069	BeFIX TK 6,0 x 100/60/10 TX30	6,0 x 100	TX 30 ●	100	1.200	16
11200064	BeFIX TK 6,0 x 120/70/10 TX30	6,0 x 120	TX 30 ●	100	1.200	18
11200065	BeFIX TK 6,0 x 140/70/10 TX30	6,0 x 140	TX 30 ●	100	1.200	21
11200066	BeFIX TK 6,0 x 160/70/10 TX30	6,0 x 160	TX 30 ●	100	1.200	24
11200067	BeFIX TK 6,0 x 180/70/10 TX30	6,0 x 180	TX 30 ●	100	900	20
11200068	BeFIX TK 6,0 x 200/70/10 TX30	6,0 x 200	TX 30 ●	100	900	22
11200070	BeFIX TK 8,0 x 80/50/10 TX40	8,0 x 80	TX 40 ●	50	600	14
11200071	BeFIX TK 8,0 x 100/60/10 TX40	8,0 x 100	TX 40 ●	50	600	16
11200072	BeFIX TK 8,0 x 120/70/10 TX40	8,0 x 120	TX 40 ●	50	600	18
11200073	BeFIX TK 8,0 x 140/80/10 TX40	8,0 x 140	TX 40 ●	50	600	21
11200074	BeFIX TK 8,0 x 160/90/10 TX40	8,0 x 160	TX 40 ●	50	450	17
11200075	BeFIX TK 8,0 x 180/100/10 TX40	8,0 x 180	TX 40 ●	50	450	19
11200076	BeFIX TK 8,0 x 200/100/10 TX40	8,0 x 200	TX 40 ●	50	450	21
11200077	BeFIX TK 8,0 x 220/100/10 TX40	8,0 x 220	TX 40 ●	50	450	23
11200078	BeFIX TK 8,0 x 240/100/10 TX40	8,0 x 240	TX 40 ●	50	300	16
11200079	BeFIX TK 8,0 x 260/100/10 TX40	8,0 x 260	TX 40 ●	50	300	18
11200080	BeFIX TK 8,0 x 280/100/10 TX40	8,0 x 280	TX 40 ●	50	300	19
11200081	BeFIX TK 8,0 x 300/100/10 TX40	8,0 x 300	TX 40 ●	50	300	20
11200082	BeFIX TK 8,0 x 320/100/10 TX40	8,0 x 320	TX 40 ●	-	50	4
11200083	BeFIX TK 8,0 x 340/100/10 TX40	8,0 x 340	TX 40 ●	-	50	4
11200084	BeFIX TK 8,0 x 360/100/10 TX40	8,0 x 360	TX 40 ●	-	50	4
11200085	BeFIX TK 8,0 x 380/100/10 TX40	8,0 x 380	TX 40 ●	-	50	5
11200086	BeFIX TK 8,0 x 400/100/10 TX40	8,0 x 400	TX 40 ●	-	50	5
11200099	BeFIX TK 10,0 x 140/80/10 TX40	10,0 x 140	TX 40 ●	-	50	3
11200100	BeFIX TK 10,0 x 160/90/10 TX40	10,0 x 160	TX 40 ●	-	50	3
11200101	BeFIX TK 10,0 x 180/100/10 TX40	10,0 x 180	TX 40 ●	-	50	3
11200102	BeFIX TK 10,0 x 200/100/10 TX40	10,0 x 200	TX 40 ●	-	50	3
11200103	BeFIX TK 10,0 x 220/100/10 TX40	10,0 x 220	TX 40 ●	-	50	4
11200104	BeFIX TK 10,0 x 240/100/10 TX40	10,0 x 240	TX 40 ●	-	50	4
11200105	BeFIX TK 10,0 x 260/100/10 TX40	10,0 x 260	TX 40 ●	-	50	4
11200106	BeFIX TK 10,0 x 280/100/10 TX40	10,0 x 280	TX 40 ●	-	50	5
11200107	BeFIX TK 10,0 x 300/100/10 TX40	10,0 x 300	TX 40 ●	-	50	5
11200108	BeFIX TK 10,0 x 320/100/10 TX40	10,0 x 320	TX 40 ●	-	50	5
11200109	BeFIX TK 10,0 x 340/100/10 TX40	10,0 x 340	TX 40 ●	-	50	6
11200179	BeFIX TK 10,0 x 360/100/10 TX40	10,0 x 360	TX 40 ●	-	50	6
11200180	BeFIX TK 10,0 x 380/100/10 TX40	10,0 x 380	TX 40 ●	-	50	6
11200110	BeFIX TK 10,0 x 400/100/10 TX40	10,0 x 400	TX 40 ●	-	50	7

BeFIX Doppelgewindeschraube für Aufsparrendämmung

Für druckfeste und nicht druckfeste Dämmstoffe



Lose
Schrauben



Art.Nr.	Bezeichnung	Abmessung in mm	Antrieb	Stück/ Schachtel	Stück/ Karton	kg/Karton
11200111	BeFIX TKD 8,0 x 165 TX40	8,0 x 165	TX 40 ●	50	450	17
11200112	BeFIX TKD 8,0 x 195 TX40	8,0 x 195	TX 40 ●	50	450	20
11200113	BeFIX TKD 8,0 x 225 TX40	8,0 x 225	TX 40 ●	50	450	23
11200114	BeFIX TKD 8,0 x 235 TX40	8,0 x 235	TX 40 ●	50	300	16
11200115	BeFIX TKD 8,0 x 255 TX40	8,0 x 255	TX 40 ●	50	300	18
11200116	BeFIX TKD 8,0 x 275 TX40	8,0 x 275	TX 40 ●	50	300	19
11200117	BeFIX TKD 8,0 x 302 TX40	8,0 x 302	TX 40 ●	-	50	4

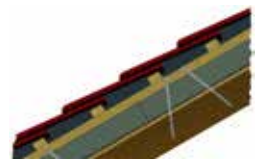

BeA Holzverbinderschrauben



Lose
Schrauben



Art.Nr.	Bezeichnung	Abmessung in mm	Antrieb	Stück/ Schachtel	Stück/ Karton	kg/Karton
11200001	BeFIX HVV 5,0 x 35 TX20	5,0 x 35	TX 20 ●	250	4.500	15
11200002	BeFIX HVV 5,0 x 40 TX20	5,0 x 40	TX 20 ●	250	4.500	17
11200003	BeFIX HVV 5,0 x 50 TX20	5,0 x 50	TX 20 ●	250	4.500	20

BeA Bits

Art.Nr.	Bezeichnung	Bit, Länge, mm	Bit, Farbkennung	Bits Stück/Box	Bits Stück/Karton
14509921	BIT 50 TX15	50	●	5	50
14509922	BIT 50 TX20	50	●	5	50
14509923	BIT 50 TX25	50	●	5	50
14509924	BIT 50 TX30	50	●	5	50
14509925	BIT 50 TX40	50	●	5	50
14509959	BIT 25 TX15	25	●	5	50
14509960	BIT 25 TX20	25	●	5	50
14509961	BIT 25 TX25	25	●	5	50
14509962	BIT 25 TX30	25	●	5	50
14509963	BIT 25 TX40	25	●	5	50
14509964	BIT Halter			1 Stück	10 Stück
14509941	BIT BOX TX10-40*	25			

* Die BIT-BOX enthält 31 TX-Bits und einen Magnet-Bithalter

Inhalt: 5 x TX 10 weiß, 5 x TX 15 braun, 5 x TX 20 gelb, 5 x TX 25 blau, 5 x TX 30 rot, 6 x TX 40 grün, 1 Magnet-Bithalter

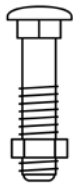

Art. Nr.	Bezeichnung	Stück/ Karton	Stück/ Palette	kg/ Karton
DIN 603, 4.8, Flachrundschraube mit Mutter, galv. verzinkt				
11200531	FRS M 8 x 30 NK DIN 603	200	19.200	4,6
11200532	FRS M 8 x 35 NK DIN 603	200	19.200	4,9
11200533	FRS M 8 x 40 NK DIN 603	200	19.200	5,4
11200564	FRS M 8 x 45 NK DIN 603	200	19.200	5,8
11200536	FRS M 8 x 50 NK DIN 603	200	19.200	6,0
11200413	FRS M 8 x 60 NK DIN 603	200	19.200	6,8
11200323	FRS M 8 x 70 NK DIN 603	100	22.000	3,8
11200508	FRS M 8 x 780 NK DIN 603	100	9.000	4,3
11200565	FRS M 8 x 790 NK DIN 603	100	9.000	4,8
11200324	FRS M 8 x 100 NK DIN 603	100	14.400	5,0
11200325	FRS M10 x 80 NK DIN 603	100	14.400	6,8
11200326	FRS M10 x 100 NK DIN 603	100	11.000	8,1
11200510	FRS M10 x 120 NK DIN 603	50	10.000	5,2
11200486	FRS M10 x 140 NK DIN 603	50	10.000	7,7
11200534	FRS M12 x 50 NK DIN 603	100	5.500	5,2
11200567	FRS M12 x 60 NK DIN 603	100	5.500	6,2
11200568	FRS M12 x 70 NK DIN 603	100	5.500	7,2
11200327	FRS M12 x 80 NK DIN 603	50	7.200	5,2
11200328	FRS M12 x 110 NK DIN 603	50	5.500	6,5
11200329	FRS M12 x 120 NK DIN 603	50	5.500	7,0
11200330	FRS M12 x 130 NK DIN 603	50	5.500	7,4
11200202	FRS M12 x 140 NK DIN 603	50	5.500	7,1
11200203	FRS M12 x 150 NK DIN 603	50	5.500	7,5
11200204	FRS M12 x 160 NK DIN 603	25	5.000	3,9
11200205	FRS M12 x 180 NK DIN 603	25	4.500	4,3
11200206	FRS M12 x 190 NK DIN 603	25	4.200	4,4
11200207	FRS M12 x 200 NK DIN 603	25	4.350	4,6
11200208	FRS M12 x 210 NK DIN 603	25	3.800	4,8
11200209	FRS M12 x 220 NK DIN 603	25	3.750	5,0
11200210	FRS M12 x 240 NK DIN 603	25	3.500	5,3
11200211	FRS M12 x 250 NK DIN 603	25	3.500	5,5
11200212	FRS M12 x 260 NK DIN 603	25	3.350	5,7
11200214	FRS M12 x 270 NK DIN 603	25	3.300	5,8
11200215	FRS M12 x 280 NK DIN 603	25	3.000	6,0
11200216	FRS M12 x 290 NK DIN 603	25	3.000	6,2
11200217	FRS M12 x 300 NK DIN 603	25	3.000	6,3
11200611	FRS M12 x 320 NK DIN 603	25	3.000	6,7
11200219	FRS M12 x 340 NK DIN 603	25	2.500	7,0
11200220	FRS M12 x 360 NK DIN 603	25	2.400	7,4
11200221	FRS M12 x 380 NK DIN 603	25	2.400	7,7
11200480	FRS M12 x 400 NK DIN 603	25	2.400	8,1
11200535	FRS M12 x 420 NK DIN 603	25	2.400	8,5
11200481	FRS M12 x 460 NK DIN 603	25	2.400	9,3
11200418	FRS M16 x 140 NK DIN 603	25	2.500	7,5
11200506	FRS M16 x 150 NK DIN 603	25	4.000	7,7
11200419	FRS M16 x 160 NK DIN 603	25	2.500	7,9

BeA für Export-, Transport- und Industrieverpackung

Art. Nr.	Bezeichnung	Stück/ Karton	Stück/ Palette	kg/ Karton
DIN 603, 4.8, Flachrundschaube mit Mutter, galv. verzinkt				
11200222	FRS M16 x 180 NK DIN 603	25	2.500	8,1
11200223	FRS M16 x 200 NK DIN 603	25	2.400	8,8
11200224	FRS M16 x 220 NK DIN 603	25	2.200	9,4
11200225	FRS M16 x 240 NK DIN 603	25	2.000	10,0
11200226	FRS M16 x 260 NK DIN 603	25	2.000	10,6
11200227	FRS M16 x 280 NK DIN 603	25	1.800	11,3
11200228	FRS M16 x 300 NK DIN 603	25	1.800	11,9
11200229	FRS M16 x 320 NK DIN 603	25	1.700	12,5
11200230	FRS M16 x 340 NK DIN 603	25	1.600	13,1
11200231	FRS M16 x 360 NK DIN 603	25	1.500	13,8
11200232	FRS M16 x 380 NK DIN 603	25	1.400	14,4
11200233	FRS M16 x 400 NK DIN 603	25	1.350	15,0
11200234	FRS M16 x 420 NK DIN 603	15	1.300	9,4
11200235	FRS M16 x 440 NK DIN 603	15	1.250	9,8
11200236	FRS M16 x 460 NK DIN 603	15	1.200	10,1
11200237	FRS M16 x 480 NK DIN 603	15	1.200	10,5
11200238	FRS M16 x 500 NK DIN 603	15	1.200	10,9
11200239	FRS M16 x 520 NK DIN 603	15	1.005	11,3
11200240	FRS M16 x 580 NK DIN 603	15	1.005	12,4
11200241	FRS M16 x 620 NK DIN 603	15	900	13,1
11200242	FRS M20 x 360 NK DIN 603	15	1.000	17,0
11200243	FRS M20 x 380 NK DIN 603	15	1.000	17,8
11200244	FRS M20 x 400 NK DIN 603	20	920	18,6
11200245	FRS M20 x 420 NK DIN 603	20	900	19,5
11200246	FRS M20 x 440 NK DIN 603	20	800	20,3
11200247	FRS M20 x 460 NK DIN 603	20	800	21,1

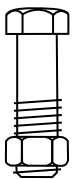

Art. Nr.	Bezeichnung	Stück/ Karton	Stück/ Palette	kg/ Karton
DIN 601, Sechskantschraube mit Mutter, galv. verzinkt				
11200540	SKSM M12 x 180 NK DIN 601	25	800	4,7
11200477	SKSM M12 x 500 NK DIN 601	25	800	12,5
11200498	SKSM M24 x 200 NK DIN 601	10	1.000	9,8

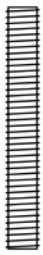

Art. Nr.	Bezeichnung	Stück/ Karton	Stück/ Palette	kg/ Karton
DIN 976, 4.8, Gewindestange galv. verzinkt				
11200400	GWS M10 x 1000 NK	25	2.000	12,3
11200248	GWS M12 x 480 NK	20	3.000	6,9
11200249	GWS M12 x 530 NK	20	2.500	7,6
11200250	GWS M12 x 1000 NK	20	1.500	14,3
11200251	GWS M12 x 1250 NK	20	1.000	17,9
11200252	GWS M16 x 1000 NK	10	800	13,1
11200253	GWS M16 x 1250 NK	10	600	16,4
11200254	GWS M16 x 1500 NK	10	500	19,7
11200255	GWS M16 x 2000 NK	10	400	26,2
11200256	GWS M20 x 1000 NK	10	500	20,5
11200258	GWS M20 x 1500 NK	10	300	30,8
11200475	GWS M20 x 2000 NK	10	300	35,0
11200261	GWS M24 x 1000 NK	5	350	14,2
11200383	GWS M24 x 2000 NK	5	350	28,4
11200259	GWS M30 x 1000 NK	5	200	23,4



Art. Nr.	Bezeichnung	Stück/ Karton	kg/ Karton
Verbindungs- muffe, sechskant, galv. verzinkt			
11200394	VBM-SK M 8 x 30 SW 13	100	2,4
11200395	VBM-SK M10 x 30 SW 17	50	2,1
11200334	VBM-SK M16 x 50 SW 24	25	3,1
11200335	VBM-SK M20 x 50 SW 30	25	4,8
11200336	VBM-SK M24 x 50 SW 36	25	6,9
11200337	VBM-SK M30 x 60 SW 46	25	13,5

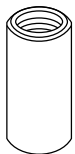

Art. Nr.	Bezeichnung	Stück/ Karton	kg/ Karton
Verbindungs- muffe, rund, galv. verzinkt			
11200338	VBM-RD M12 x 40 DRM 15 mm	100	2,4
11200339	VBM-RD M16 x 50 DRM 22 mm	25	1,9



Art. Nr.	Bezeichnung	Stück/ Karton	Stück/ Palette	kg/ Karton
DIN 934-8, Sechskantmutter, galv. verzinkt				
11200396	SK-Mutter M 8 NK DIN 934	1.000	144.000	4,8
11200397	SK-Mutter M10 NK DIN 934	500	72.000	4,6
11200267	SK-Mutter M12 NK DIN 934	250	45.000	3,7
11200268	SK-Mutter M16 NK DIN 934	200	21.600	6,2
11200269	SK-Mutter M20 NK DIN 934	100	10.800	4,6
11200398	SK-Mutter M24 NK DIN 934	50	7.200	4,6
11200399	SK-Mutter M30 NK DIN 934	25	2.700	6,2

BeA für Export-, Transport- und Industrieverpackung

Art. Nr.	Bezeichnung	Stück/ Box	Stück/ Karton	Stück/ Palette	kg/ Karton
DIN 582, Ringmutter, galv. verzinkt					
11200408	RM M10 NK DIN 582 C15E CE	-	100	5.000	17,0
11200262	RM M12 NK DIN 582 C15E CE	5	80	4.800	13,0
11200263	RM M16 NK DIN 582 C15E CE	5	50	3.000	13,0
11200264	RM M20 NK DIN 582 C15E CE	5	40	2.000	16,0
11200265	RM M24 NK DIN 582 C15E CE	5	20	900	15,0



Art. Nr.	Bezeichnung	Stück/ Box	Stück/ Karton	Stück/ Palette	kg/ Karton
DIN 580, Ringschraube, galv. verzinkt					
11200569	RS M 8 NK DIN 580 C15E CE	-	25	3.000	2,0
11200570	RS M10 NK DIN 580 C15E CE	-	25	3.000	3,2
11200438	RS M12 NK DIN 580 C15E CE	-	10	3.000	2,7
11200266	RS M16 NK DIN 580 C15E CE	5	50	3.000	15,0
11200571	RS M20 NK DIN 580 C15E CE	-	15	3.000	4,9



Art. Nr.	Bezeichnung	Stück/ Karton	kg/ Karton
DIN 741, Drahtseilklemme, galv. verzinkt			
11200332	DSK M10 NK DIN 741*)	25	3,3

*) Drahtseil \varnothing 13mm

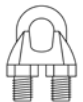

Art. Nr.	Bezeichnung	Stück/ Karton	Stück/ Palette	kg/ Karton
DIN 436, außen vierkant, innen rund, galv. verzinkt				
11200309	SCH M12 40 x 40 x 13,5 x 4 NK DIN 436	100	14.000	4,6
11200310	SCH M16 50 x 50 x 17,5 x 5 NK DIN 436	100	8.600	8,9
11200311	SCH M20 60 x 60 x 22,0 x 5 NK DIN 436	50	4.300	6,3
11200390	SCH M24 80 x 80 x 26,0 x 6 NK DIN 436	25	2.150	6,9
11200391	SCH M30 95 x 95 x 33,0 x 6 NK DIN 436	25	2.150	9,6



Art. Nr.	Bezeichnung	Stück/ Karton	Stück/ Palette	kg/ Karton
DIN 440R, außen rund, innen rund, galv. verzinkt				
11200387	SCH M 6 22 x 6,6 x 2 NK DIN 440R	200	115.200	1,1
11200388	SCH M 8 28 x 9,0 x 3 NK DIN 440R	200	54.400	2,6
11200389	SCH M10 34 x 11,0 x 3 NK DIN 440R	200	37.200	3,8
11200603	SCH M10 34 x 11,0 x 4 NK DIN 440R	250	100.000	4,9
11200314	SCH M12 44 x 13,5 x 4 NK DIN 440R	200	17.200	8,7
11200315	SCH M16 56 x 17,5 x 5 NK DIN 440R	100	8.600	9,7
11200392	SCH M20 72 x 22,0 x 6 NK DIN 440R	50	4.300	8,7
11200393	SCH M24 85 x 26,0 x 6 NK DIN 440R	25	2.150	6,1



Art. Nr.	Bezeichnung	Stück/ Karton	Stück/ Palette	kg/ Karton
DIN 440V, außen rund, innen vierkant, galv. verzinkt				
11200320	SCH M12 44 x 14 x 14 x 4 NK DIN 440V	200	28.000	8,6
11200321	SCH M16 58 x 18 x 18 x 5 NK DIN 440V	100	8.600	8,7
11200322	SCH M20 68 x 22 x 22 x 5 NK DIN 440V	50	4.300	8,7





Art. Nr.	Bezeichnung	Stück/ Karton	Stück/ Palette	kg/ Karton
DIN 9021, außen rund, innen rund, galv. verzinkt, HV 100				
11200316	SCH M 6 18 x 6,4 x 1,6 NK DIN 9021	200	115.200	0,6
11200384	SCH M 8 24 x 8,4 x 2,0 NK DIN 9021	200	76.800	1,2
11200385	SCH M10 30 x 10,5 x 2,5 NK DIN 9021	200	54.400	2,4
11200317	SCH M12 37 x 13,0 x 3,0 NK DIN 9021	100	18.600	2,2
11200318	SCH M16 50 x 17,0 x 3,0 NK DIN 9021	100	14.000	4,1
11200319	SCH M20 60 x 22,0 x 4,0 NK DIN 9021	100	8.600	7,7



Art. Nr.	Bezeichnung	Stück/ Karton	Stück/ Palette	kg/ Karton
DIN 571, Sechskant Holzschraube, galv. verzinkt				
11200273	SK-HS 6 x 60 NK DIN 571	200	57.600	2,2
11200274	SK-HS 6 x 80 NK DIN 571	200	57.600	2,9
11200275	SK-HS 8 x 50 NK DIN 571	200	36.000	3,6
11200276	SK-HS 8 x 60 NK DIN 571	200	28.800	4,2
11200631	SK-HS 8 x 80 NK DIN 571	100	21.600	3,0
11200278	SK-HS 8 x 100 NK DIN 571	100	21.600	3,2
11200279	SK-HS 8 x 160 NK DIN 571	50	14.400	2,5
11200280	SK-HS 8 x 180 NK DIN 571	50	10.800	2,7
11200281	SK-HS 8 x 200 NK DIN 571	50	10.800	3,2
11200282	SK-HS 8 x 220 NK DIN 571	50	5.000	3,3
11200283	SK-HS 8 x 240 NK DIN 571	50	5.000	3,7
11200284	SK-HS 8 x 260 NK DIN 571	25	5.000	2,0
11200285	SK-HS 8 x 280 NK DIN 571	25	5.000	2,2
11200286	SK-HS 10 x 60 NK DIN 571	100	18.000	3,7
11200287	SK-HS 10 x 70 NK DIN 571	100	14.400	4,1
11200288	SK-HS 10 x 80 NK DIN 571	100	14.400	4,5
11200289	SK-HS 10 x 100 NK DIN 571	100	10.800	5,4
11200290	SK-HS 10 x 120 NK DIN 571	50	10.800	3,1
11200291	SK-HS 10 x 140 NK DIN 571	50	9.000	3,6
11200292	SK-HS 10 x 150 NK DIN 571	50	9.000	3,7
11200293	SK-HS 10 x 160 NK DIN 571	25	7.200	2,0
11200294	SK-HS 10 x 180 NK DIN 571	25	7.200	2,2
11200471	SK-HS 10 x 200 NK DIN 571	50	5.500	5,1
11200512	SK-HS 10 x 220 NK DIN 571	50	7.200	6,5
11200513	SK-HS 10 x 240 NK DIN 571	50	7.200	7,9
11200295	SK-HS 12 x 60 NK DIN 571	100	10.800	5,2
11200296	SK-HS 12 x 70 NK DIN 571	50	10.800	2,7
11200297	SK-HS 12 x 80 NK DIN 571	50	10.800	3,9
11200298	SK-HS 12 x 100 NK DIN 571	50	9.000	3,2
11200299	SK-HS 12 x 120 NK DIN 571	50	7.200	4,5
11200300	SK-HS 12 x 140 NK DIN 571	50	5.400	5,1
11200301	SK-HS 12 x 160 NK DIN 571	25	5.400	3,1
11200302	SK-HS 12 x 180 NK DIN 571	25	4.500	3,4
11200414	SK-HS 12 x 200 NK DIN 571	25	3.600	3,6
11200415	SK-HS 12 x 220 NK DIN 571	25	3.600	3,8
11200416	SK-HS 12 x 240 NK DIN 571	25	3.600	4,0
11200417	SK-HS 12 x 260 NK DIN 571	25	3.600	4,2

BeA für Export-, Transport- und Industrieverpackung

Art. Nr.	Bezeichnung	Stück/ Karton	Stück/ Palette	kg/ Karton
DIN 571, Sechskant Holzschraube, galv. verzinkt				
11200303	SK-HS 16 x 120 NK DIN 571	25	3.600	4,1
11200304	SK-HS 16 x 140 NK DIN 571	25	3.600	4,7
11200305	SK-HS 16 x 160 NK DIN 571	25	3.600	5,3
11200306	SK-HS 16 x 180 NK DIN 571	25	3.600	5,8
11200307	SK-HS 16 x 200 NK DIN 571	25	2.700	7,0
11200308	SK-HS 16 x 220 NK DIN 571	25	2.160	7,2

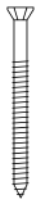

Art. Nr.	Bezeichnung	Stück/ Karton	Stück/ Palette	kg/ Karton
Spanplattenschraube, TX Antrieb, galv. verzinkt				
11200340	SPS 3,0 x 16 NK TX 10	1000	1.080.000	0,6
11200341	SPS 3,0 x 20 NK TX 10	1000	1.080.000	0,7
11200342	SPS 3,0 x 25 NK TX 10	1000	540.000	0,9
11200343	SPS 3,0 x 30 NK TX 10	1000	360.000	1,0
11200344	SPS 3,5 x 16 NK TX 15	1000	540.000	0,8
11200345	SPS 3,5 x 25 NK TX 15	1000	360.000	1,1
11200346	SPS 3,5 x 30 NK TX 15	1000	360.000	1,3
11200347	SPS 3,5 x 35 NK TX 15	1000	270.000	1,6
11200348	SPS 3,5 x 50 NK TX 15	500	180.000	1,1
11200349	SPS 4,0 x 16 NK TX 20	1000	540.000	1,1
11200350	SPS 4,0 x 20 NK TX 20	1000	360.000	1,3
11200351	SPS 4,0 x 25 NK TX 20	1000	360.000	1,6
11200352	SPS 4,0 x 30 NK TX 20	1000	360.000	1,8
11200353	SPS 4,0 x 35 NK TX 20	1000	270.000	2,1
11200354	SPS 4,0 x 40 NK TX 20	1000	180.000	2,3
11200355	SPS 4,0 x 45 NK TX 20	500	135.000	1,2
11200356	SPS 4,0 x 50 NK TX 20	500	135.000	1,3
11200357	SPS 4,0 x 60 NK TX 20	500	135.000	1,6
11200358	SPS 4,0 x 70 NK TX 20	200	72.000	0,7
11200581	SPS 5,0 x 20 NK TX 20	1000	180.000	3,3
11200466	SPS 5,0 x 30 NK TX 25	500	180.000	1,8
11200382	SPS 5,0 x 35 NK TX 25	500	180.000	1,6
11200359	SPS 5,0 x 40 NK TX 25	500	135.000	1,8
11200360	SPS 5,0 x 50 NK TX 25	500	135.000	2,2
11200444	SPS 5,0 x 55 NK TX 25	500	90.000	2,3
11200361	SPS 5,0 x 60 NK TX 25	200	54.000	1,0
11200362	SPS 5,0 x 70 NK TX 25	200	54.000	1,2
11200363	SPS 5,0 x 80 NK TX 25	200	54.000	1,3
11200364	SPS 5,0 x 90 NK TX 25	200	54.000	1,5
11200365	SPS 5,0 x 100 NK TX 25	200	54.000	1,6
11200366	SPS 5,0 x 120 NK TX 25	100	54.000	1,0
11200367	SPS 6,0 x 30 NK TX 30	500	180.000	2,2
11200368	SPS 6,0 x 40 NK TX 30	200	90.000	1,1
11200369	SPS 6,0 x 50 NK TX 30	200	72.000	1,3
11200370	SPS 6,0 x 60 NK TX 30	200	54.000	1,5
11200371	SPS 6,0 x 70 NK TX 30	200	54.000	1,7

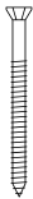

Art. Nr.	Bezeichnung	Stück/ Karton	Stück/ Palette	kg/ Karton
Spannplattenschraube, TX Antrieb, galv. verzinkt				
11200372	SPS 6,0 x 80 NK TX 30	200	54.000	2,0
11200373	SPS 6,0 x 90 NK TX 30	100	54.000	1,1
11200612	SPS 6,0 x 100 NK TX 30	200	30.000	2,5
11200375	SPS 6,0 x 120 NK TX 30	100	27.000	1,4
11200376	SPS 6,0 x 140 NK TX 30	100	27.000	1,6
11200377	SPS 6,0 x 160 NK TX 30	100	27.000	1,9
11200378	SPS 6,0 x 180 NK TX 30	100	18.000	2,1
11200379	SPS 6,0 x 200 NK TX 30	100	18.000	2,3



Art. Nr.	Bezeichnung	Stück/ Box	Stück/ Karton	Stück/ Palette	kg/ Karton
Ankernagel, lose, galv. verzinkt					
20100192	6,0 x 60	250	1.000	40.000	13,4
20100181	6,0 x 80	250	1.000	40.000	17,8
20100193	6,0 x 100	250	1.000	40.000	22,3



Art. Nr.	Bezeichnung	kg/ Karton	Karton/ Palette	kg/ Palette
Drahtstifte, lose, blank				
15200472	2,5 x 50	2,5	400	1.000
15200474	2,5 x 56	2,5	400	1.000
15200168	3,1 x 80	5,0	200	1.000
15201198	4,0 x 100	5,0	200	1.000
15201199	4,5 x 130	5,0	200	1.000
15201200	5,6 x 160	5,0	200	1.000
15201201	6,3 x 180	5,0	200	1.000
15201202	7,1 x 210	5,0	200	1.000



Art. Nr.	Bezeichnung	kg/ Karton	Karton/ Palette	kg/ Palette
DuoFIX Sechskantschraube mit TX -Kopf				
11200489	DuoFIX SK 10 x 100 NK TX	600	19.200	17,5
11200490	DuoFIX SK 10 x 120 NK TX	600	19.200	19,5
11200491	DuoFIX SK 10 x 140 NK TX	400	12.800	13,5
11200492	DuoFIX SK 10 x 160 NK TX	400	12.800	15,1
11200493	DuoFIX SK 10 x 200 NK TX	400	12.800	18,7
11200494	DuoFIX SK 10 x 240 NK TX	400	12.800	21,4
11200495	DuoFIX SK 10 x 300 NK TX	400	9.600	24,7



BeA Holzverbinder

	Bezeichnung	Maße, Material und Anwendung
	Balkenschuhe Schenkel nach innen und außen	<ul style="list-style-type: none"> - Erhältlich in diversen Abmessungen - Aus verzinktem Stahlblech - Anwendung bei der Montage von Balken
	Lochplattenwinkel und Winkel	<ul style="list-style-type: none"> - Erhältlich in diversen Abmessungen - Aus verzinktem Stahlblech - Anwendung beim Verbinden von Hölzern
	Sparrenfettenanker	<ul style="list-style-type: none"> - Erhältlich in Längen von 160 - 370 mm - Aus verzinktem Stahlblech - Anwendung bei Dachkonstruktionen und sich kreuzenden Balken
	Lochplatten und Lochplattenstreifen	<ul style="list-style-type: none"> - Erhältlich in diversen Abmessungen - Aus verzinktem Stahlblech - Anwendung als Verbindungsbleche an Balken- und Dachkonstruktionen
	Windrispenband	<ul style="list-style-type: none"> - Erhältlich in diversen Abmessungen - Aus verzinktem Stahlblech - Anwendung beim Aussteifen von Holzkonstruktionen
	Sparrenfuß Holz und Beton	<ul style="list-style-type: none"> - Erhältlich als Typ H für Holz und Typ B für Beton - Aus feuerverzinktem Stahlblech
	Sparrennägel	<ul style="list-style-type: none"> - Erhältlich in Längen von 80 - 330 mm - Anwendung bei der Befestigung von Sparren
	HVV Ankernägel	<ul style="list-style-type: none"> - Erhältlich in Längen von 35 - 100 mm, Ø 4,0 mm - Zur sicheren Befestigung Ihrer HVV-Holzverbinder



BeA Holzverbinder

	Bezeichnung	Maße, Material und Anwendung
	Knaggen	<ul style="list-style-type: none"> - Erhältlich in den Längen 90, 130, 170 und 210 mm - Aus verzinktem Stahlblech - Sicherung von Pfetten gegen Abheben und Kippen auf Bindern und Trägern
	Betonwinkel	<ul style="list-style-type: none"> - Erhältlich in diversen Abmessungen - Stahl, rundum feuerverzinkt nach dem Stanzen - Anwendung bei Verbindungen schwerer Art von Holz auf Beton
	T-Verbinder	<ul style="list-style-type: none"> - Erhältlich in den Längen von 160, 180 und 200 mm - Aus verzinktem Stahlblech - Anwendung bei der Verwendung von Holz mit Stahlträgern
	Stützenfüße	<ul style="list-style-type: none"> - Erhältlich in diversen Ausführungen und Abmessungen - Rundum feuerverzinkt nach der Herstellung - Befestigung von Holzstützen und Holzpfosten in Betonfundamenten



BeA führt eine Vielfalt von weiteren Holzverbindern. Bitte fordern Sie unseren ausführlichen Holzverbinderkatalog an.

BeA Schmelzklebetechnik

	Art. Nr.	Bezeichnung	Befestigungs- mittel Typ	Magazin- kapazität/ Stück	Gewicht (netto)
	12500148	BeA 225	Sticks Ø 12 mm	1 Stick	0,3 kg
	12500149	BeA 285 Temperatur einstellbar von 140° - 220°	Sticks Ø 12 mm	1 Stick	0,6 kg

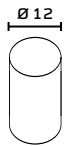

Art. Nr.	Bezeichnung	Karton/Palette	kg/Karton
11800220	HM 505/12	36	10,0
11800221	HM 535/12	35	10,0
11800222	HM 665/12	35	10,0

	Art. Nr.	Bezeichnung	Befestigungs- mittel Typ	Magazin- kapazität/ Stück	Gewicht (netto)
	12500186	BeA 315 mit digitaler Temperaturmikroregelung 	Sticks Ø 43 mm	2 Sticks	1,2 kg
	12500077	BeA 321 mit pneumatischem Vorschub	Sticks Ø 43 mm	2 Sticks	1,5 kg
	12500078	BeA 351 für Spray-Auftrag	Sticks Ø 43 mm	2 Sticks	1,4 kg
	14000159	Druckregler			

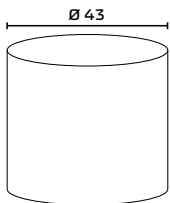

Art. Nr.	Bezeichnung	Karton/Palette	kg/Karton
11800074	HM 502/43	36	10,0
11800075	HM 532/43	36	10,0
11800077	HM 640/43	36	10,0
11800078	HM 642/43	36	10,0
11800080	HM 660/43	36	10,0
11800070	SP 420/43	10,0	36
11800072	SP 431/43	10,0	36
11800261	SP 435/43 für Betonanwendungen	10,0	36

SCHMELZKLEBERÜBERSICHT – Sticks 12 mm und 43 mm

Schmelzkleber, Basis Ethylvinylacetat (EVA)	erhältlich in Ø mm	Farbe	offene Zeit ^{*1}	Erweichungspunkt ^{*2}	Wärmestandfestigkeit ^{*3}	gute Kälteflexibilität ^{*4}
HM 501	12; 43	elfenbein-gelblich	15 s	106° C	65° C	
HM 502	43	caramel	10 s	100° C	85° C	
HM 505	12	transparent weiß	10 s	105° C ^{*6}	60° C ^{*7}	X
HM 532	43	transparent weiß	15 s	86° C	75° C	X
HM 535	12	farblos, transparent	25 s	95° C ^{*6}	60° C ^{*7}	X
HM 542	43	elfenbein	5 s	104° C	75° C	
HM 640	12; 43	transparent weiß	45 s	84° C	75° C	X
HM 642	12	bienenwachs	40 s	90° C	80° C	
HM 642	43	bienenwachs	40 S	90° C	70° C	
HM 660	12	elfenbein	40 s	87° C	70° C	
HM 660	43	elfenbein	30 s	85° C	70° C	X
HM 665	12	gelb	35 s	88° C ^{*6}	55° C ^{*7}	
Sprühkleber, Basis Polyolefin	erhältlich in Ø mm	Farbe	offene Zeit ^{*1}	Erweichungspunkt ^{*2}	Wärmestandfestigkeit ^{*3}	gute Kälteflexibilität ^{*4}
SP 410	43	hellbeige	1 Min.	125° C	80° C	X
SP 420	43	hellbeige	3 Min.	105° C	85° C	
SP 431	43	hellbeige	6 Min.	105° C	80° C	
SP 435	43	hellbraun	3 Min.	105° C	80° C	

^{*1}) geprüft nach BS5350 H4

^{*2}) geprüft nach ASTM E28

^{*3}) geprüft nach BS 5350 H3

^{*4}) flexibel bis mind. -15° C

^{*5}) geprüft nach ASTM D3236

Bei den aufgeführten Schmelzklebern handelt es sich um die gängigsten von uns lieferbaren Produkte.

Weitere Schmelzkleber auf Anfrage. Gerne ermitteln wir für Ihre Anwendung den geeigneten Schmelzkleber.

Die Angaben sind ohne Rechtsverbindlichkeit. Die Durchführung von eigenen Versuchen wird auf jeden Fall empfohlen.

Viskosität bei 180° mPas ^{*5}	charakteristische Eigenschaften	typische Anwendungen
2.000	relativ kurze offene Zeit, gute Haftung auf vielen Materialien	poröse Werkstoffe, z. B. Papier, Holz, Stoff, Schaumstoff Verpackungen
4.500	kurze offene Zeit, feste, starre Klebeverbindung	Karton-Verpackungen (schnell abbindend)
5000 ^{*8}	kurze offene Zeit, schnell abbindend, zähelastisch	Karton-Verpackungen (schnell abbindend)
9.500	transparent, gute Haftung auf vielen Materialien, mittlere offene Zeit, dickflüssig	Allzweck-Kleber (Papier, Pappe, Holz, Stoff, Kordeln, Rückwandbefestigungen, Floristik)
20000 ^{*8}	transparent, gute Haftung auf vielen Materialien, mittlere offene Zeit, dickflüssig, preiswert	Allzweck-Kleber (Papier, Pappe, Holz, Stoff, Kordeln, Rückwandbefestigungen, Floristik)
9.500	kurze offene Zeit, geringe Geruchsbelästigung	Karton-Verpackungen (schnell abbindend)
5.500	transparent, lange offene Zeit, gute Haftung auf vielen Materialien	Allzweck-Kleber, u. a. für Stoff, Holz, Kunststoff eingesetzt; hochwertige transparente Verklebungen
5.500	transparent, lange offene Zeit, gute Haftung auf vielen Materialien	Allzweck-Kleber, vor allem Holz, Holzwerkstoffe, Kunststoff, Gewebe
3.500	transparent, lange offene Zeit, gute Haftung auf vielen Materialien	Allzweck-Kleber, vor allem Holz, Holzwerkstoffe, Kunststoff, Gewebe
6.800	sehr elastisch, gute Haftung auch auf kritischem Material	kritische Materialien (Metall, Glas, Kunststoff) elastische Klebefugen
1.950	sehr elastisch, gute Haftung auch auf kritischem Material	kritische Materialien (Metall, Glas, Kunststoff) elastische Klebefugen
5.000 ^{*8}	sehr elastisch, gute Haftung auch auf kritischem Material	kritische Materialien (Metall, Glas, Kunststoff) elastische Klebefugen

Viskosität bei 180° mPas ^{*5}	charakteristische Eigenschaften	typische Anwendungen
3.200	sprayfähig, hohe Wärmestandfestigkeit, gute Kälteflexibilität	Sichern von Palettenlagen gegen Verrutschen, Leichtverpackungen
4.500	sprayfähig, sehr lange offene Zeit, gute Haftung auch auf kritischem Material, elastische Klebefugen	Verpackungen mit Schaumstoff, Styropor, Polsterarbeiten, Werkzeugkoffer, auch raupenförmig (Metall, Kunststoff), Auslegeware
4.000	sprayfähig, extra lange offene Zeit, gute Haftung auch auf kritischem Material, elastische Klebefugen	Verpackungen mit Schaumstoff, Styropor, Polsterarbeiten, Werkzeugkoffer, auch raupenförmig (Metall, Kunststoff), Auslegeware
2.500	sprayfähig, sehr lange offene Zeit, gute Haftung, elastische Klebefugen	Speziell für die Betonindustrie, hervorragend für die Verklebung von Holz, Kunststoff und Metall

*6) nach DIN 52011

*7) geprüft nach WPS 68, Scherbelastung 100g/cm² Klebefläche

*8) in Anlehnung nach 53 211

*10) geprüft nach Brookfield RVT

BeA Kompressoren

Bezeichnung	Art. Nr.		Gewicht (netto)			
 Kompressor K 160-6	12400086		9 kg			
	Ansaugleistung	effektive Liefermenge	max. Druck	Behältergröße	Anschluss	Motorleistung
	160 l/min	65 l/min	8 bar	6 Liter	220 V	1,1 kW

Bezeichnung	Art. Nr.		Gewicht (netto)			
 Kompressor K 192-10	12400087		25 kg			
	Ansaugleistung	effektive Liefermenge	max. Druck	Behältergröße	Anschluss	Motorleistung
	190 l/min	100 l/min	8 bar	10 Liter	220 V	1,1 kW

Bezeichnung	Art. Nr.		Gewicht (netto)			
 Kompressor K 270 - 20 ölfrei	12400123		45 kg			
	Ansaugleistung	effektive Liefermenge	max. Druck	Behältergröße	Anschluss	Motorleistung
	265 l/min	160 l/min	10 bar	20 Liter	220 V	1,8 kW

Bezeichnung	Art. Nr.		Gewicht (netto)			
 Kompressor KV 350-15	12400093		50 kg			
	Ansaugleistung	effektive Liefermenge	max. Druck	Behältergröße	Anschluss	Motorleistung
	350 l/min	240 l/min	10 bar	15 Liter	220 V	2,2 kW

Bezeichnung	Art. Nr.	Gewicht (netto)
 Schlauchtrommel 30 m Innendurchmesser 8,5 mm	14000406	9 kg

BeA Power Packages

Das BeA Power Package (K160 KIT) beinhaltet:



K160-6 Kompressor

+



Spiralschlauch

+



Blaspistole

+



Nagler nach Wahl (siehe unten)

Art. Nr.	Bezeichnung	Gewicht
12100493	KIT K160 mit 380/16-420 (Gerätebeschreibung Seite 19)	14 kg
12100495	KIT K160 mit 380/16-429LN (Gerätebeschreibung Seite 19)	14 kg
12100497	KIT K160 mit 90/40-621 (Gerätebeschreibung Seite 24)	14 kg
12100498	KIT K160 mit Kombigerät 229 (Gerätebeschreibung Seite 36)	14 kg
12100499	KIT K160 mit SKAM 350-226C (Gerätebeschreibung Seite 44)	14 kg
12100491	KIT K160 mit SKAM 450-227C (Gerätebeschreibung Seite 45)	14 kg
12100500	KIT K160 mit SKS 650-228 (Gerätebeschreibung Seite 46)	14 kg



BeA Autotec

Folgende Vorteile bietet Ihnen das BeA Autotec:

- Äußerst stabiler und präziser Geräteaufbau für hohe Betriebszuverlässigkeit
- Heftsignaleingabe wahlweise 24V DC oder pneumatisch
- Individuelle Energieabstimmung des Heftkopfes auf jede Anwendung
- Zubehörteile wie z. B. elektronische Heft- und Magazinüberwachung, Anschläge, Rollen usw.

- Reduzierung Ihrer Konstruktionskosten durch die:
 - Anwendungsspezifische Konstruktion der Geräte
 - Direkte Montagemöglichkeit der Geräte in Neuanlagen oder bereits bestehende Anlagen
 - Verfügbarkeit speziell abgestimmter Maschinenbaukomponenten wie Andruckschlitten und Zylinder, Kleingestelle, Heftvorrichtungen

BeA Autotec Langmagazin 235 / 245 / 265 / 285

Magazinkapazität ca. 100 - 500 Befestigungsmittel in Längen von 4 - 300 mm

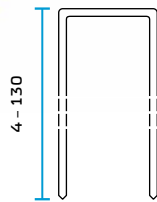
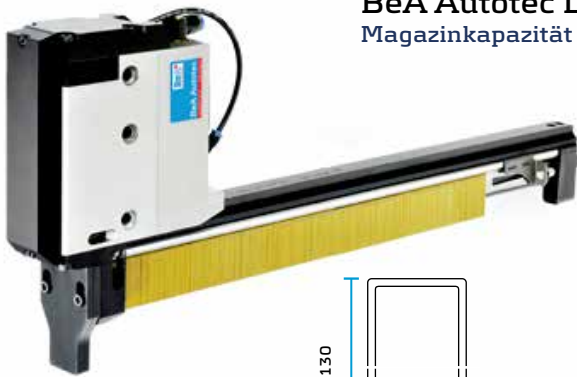

- Beliebige Hefrichtung
- Unterschiedliche Befestigerlängen lassen sich ohne aufwändige Einstellarbeiten am Gerät verarbeiten
- Elektronische Heft- und Magazinkontrollen
- Möglichkeit schneller Heftfolgen durch hohe Schussfrequenz bis zu 8 Schuss pro Sekunde
- Einsatz verschiedener Montagemöglichkeiten, die den Ein- und Ausbau in die Anlage erleichtern

Anwendungsgebiete:

Industrielle Fertigung von Fertighauselementen, Fenster- und Türfertigung, Automobilindustrie, Herstellung von Verpackungen, Möbeln, Palettenfertigung



RUNDKOPFNÄGEL

Nägel	Magazinkapazität	Schuss/sec.	Luftverbrauch
Ø 2,8 - 4,1 / 50 - 100 mm	120 Nägel	max 4 - 5/sec	3,5 - 4 Liter bei 6 bar

D-KOPFNÄGEL

Nägel	Magazinkapazität	Schuss/sec.	Luftverbrauch
Ø 2,9 - 3,4 / 50 - 100 mm	160 Nägel	max 4 - 5/sec	3,5 - 4 Liter bei 6 bar

BeA Autotec Streifennagler

Magazinkapazität bis zu 140 Nägel in Längen von 50 - 100 mm

- Magazinkapazität individuell anpassbar
- Elektronische Heft- und Magazinkontrollen
- Wartungsarm
- Hohe Standzeit

Anwendungsgebiete: Fertighausbau, Palettenfertigung, Rahmen- und Gestellbau

Alle Befestigungsmittel im Überblick:

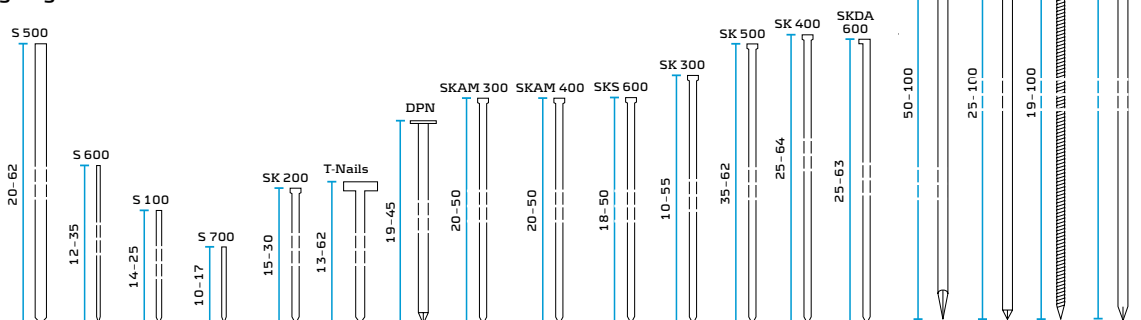



Neu

BeA Autotec Streifen Nagler 296 mit Beladestation 297

für Streifen Nägel Typ R20 in Längen von 130 – 160 mm
Ø 3,8 – 5,0 mm

BeA Autotec Streifen Nagler Baureihe 296

- Magazinkapazität ca. 2 Streifen
- Magazin-Kontrolle
- Freischuss-Sperre
- Das Positionieren und Nageln ist in allen Lagen und Richtungen möglich

Beladestation 297 mit automatischer Nagelzufuhr

- Beladung und Zuführung der Nägel erfolgt automatisch
- Nägel können direkt aus dem Karton genommen werden und so in die Kassette gelegt werden
- Nagelkopf wird entsprechend erkannt und der Nagel gelangt in der richtigen Position in die Zuführung
- Magazinkapazität 90 Streifen (1.800 Nägel)

Anwendungsgebiete:

Schwerstverpackungen, Kisten und Verschlüge, Fertighausbau

Bezeichnung	Länge in mm
R20 3,8 x 130 BK	130
R20 3,8 x 130 BK Schraub	130
R20 3,8 x 130 BK Ring	130
R20 3,8 x 130 NK	130
R20 4,2 x 130 BK	130
R20 4,2 x 160 BK	160
R20 4,6 x 145 BK	145
R20 4,6 x 160 BK	160
R20 4,6 x 160 BK Schraub	160
R20 4,6 x 160 NK	160



BeA Autotec für Großcoils

Magazinkapazität bis zu 900 Nägel
für kunststoff- und drahtmagazinierte Nägel
in Längen 45 – 90 mm

- Hohe Magazinkapazität
- Elektronische Heft- und Magazinkontrollen
- Punktgenaues Setzen der Nägel
- Wartungsarm
- Hohe Standzeit

Anwendungsgebiete:

Fertighausbau, Palettenfertigung, Rahmen- und Gestellbau

BDC-NÄGEL

Nägel	Magazinkapazität	Schuss/sec.	Luftverbrauch
Ø 2,5 - 3,4 / 45 - 90 mm	1 Grosscoil / 750 - 900 Nägel	max 4 - 5 /sec	2,5 - 4 Liter bei 6 bar

TC-NÄGEL

Nägel	Magazinkapazität	Schuss/sec.	Luftverbrauch
Ø 2,5 - 3,1 / 45 - 90 mm	1 Grosscoil / 750 - 900 Nägel	max 4 - 5 /sec	2,5 - 4 Liter bei 6 bar

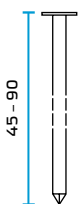

BeA Autotec Seitenlader 232 / 242 / 262 / 282

Magazinkapazität bis zu 5.000 Befestigungsmittel
in Längen von 4 - 130 mm

- Hohe Magazinkapazität
- Kostspielige Beladezeiten entfallen
- Elektronische Heft- und Magazinkontrollen
- Heftfolge / Schussfrequenz bis zu 8 Schuss pro Sekunde
- verschiedene Montagemöglichkeiten, die den Ein- und Ausbau in die Anlage erleichtern
- Wartungsarm
- Hohe Standzeit

Anwendungsgebiete:

Industrielle Fertigung von Bauelementen, Paletten, Verpackungen, Möbeln

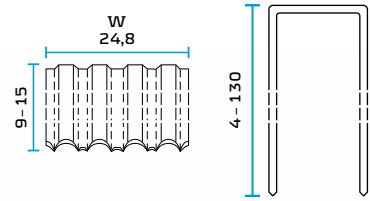

- Produktionssteigerung
- Senkung der Fertigungskosten
- Qualitätssteigerung
- Entlastung des Personals
- Hohe Flexibilität
- Kurze Umrüstzeiten
- Geringer Wartungsaufwand

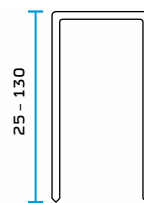

BeA Autotec mit Wechselkassette 264 / 284

Magazinkapazität bis 2.300 Heftklammern
in Längen von 25 - 130 mm

- Kompakte Bauweise
- Schnellste Nachladezeiten
- Wartungsarm
- Hohe Standzeit
- Hohe Schußfrequenz (bis zu 10 Schuß pro Sek.)
- Elektronische Heft- und Magazinkontrolle

Anwendungsgebiete: Speziell für den Einsatz in Multifunktionsbrücken des Fertighausbaus konstruiert

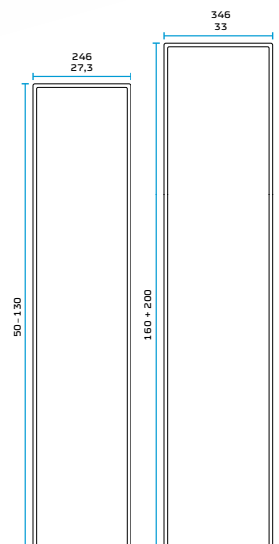
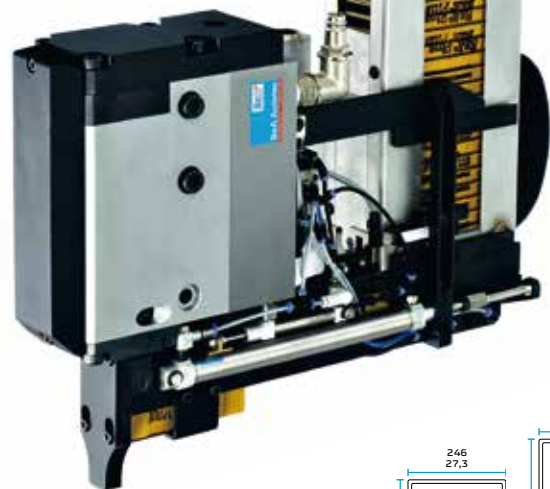

Alle Befestigungsmittel im Überblick:

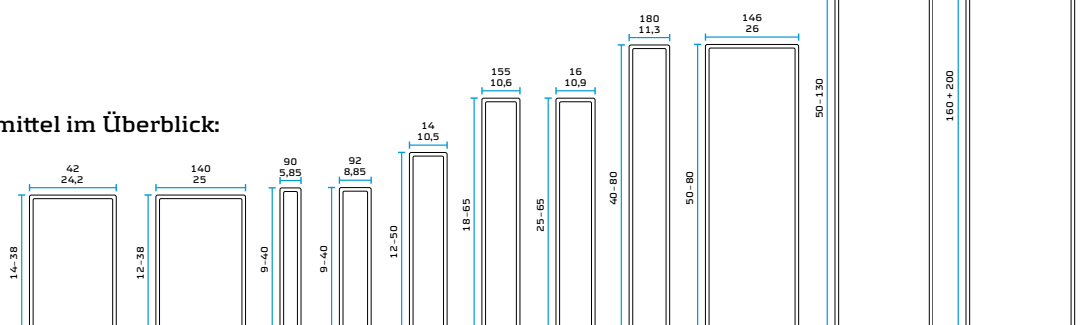

BeA Automatisierungstechnik Highlights

- 1989 Erstes BeA Autotec
- 1999 Erstes BeA Autotec mit Wechselkassette
- 2003 Erstes BeA Autotec für Breitklammern
- 2014 Erstes BeA Autotec für Heftklammern mit Drahtdurchmesser 3,0 mm
- 2015 Erste automatische Beladestation für R20 Nägel für BeA Autotecgeräte an Roboterarmen

Mit mehr als 10.000 verkauften BeA Autotecgeräten weltweit die No. 1!

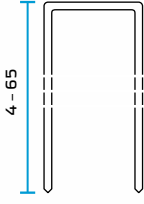

BeA Autotec Oberlader 230 / 240 / 260 / 280

Magazinkapazität bis zu 10.000 Befestigungsmittel
in Längen von 4 - 65 mm

- Hohe Magazinkapazität
- Kostspielige Nachladezeiten entfallen
- Elektronische Heft- und Magazinkontrollen
- Heftfolge / Schussfrequenz bis zu 8 Schuss pro Sekunde
- verschiedene Montagemöglichkeiten, die den Ein- und Ausbau in die Anlage erleichtern

Anwendungsgebiete: Industrielle Fertigung von Bauelementen, Paletten, Verpackungen, Möbeln

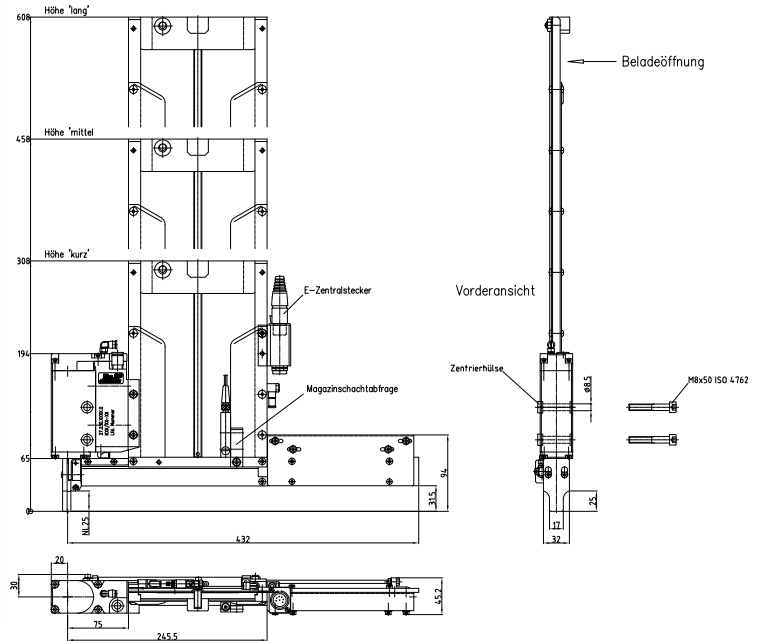

BeA Autotec bietet ein umfassendes Programm an Produkten, Systemen und Lösungen, individuell auf Ihre Bedürfnisse und Produktion zugeschnitten. Hervorragend geeignet für Fertighausbau, Möbelindustrie, Verpackungen, Leimholzindustrie, Fahrzeugbau, Elektrobau, u.a.

Alle Befestigungsmittel im Überblick:

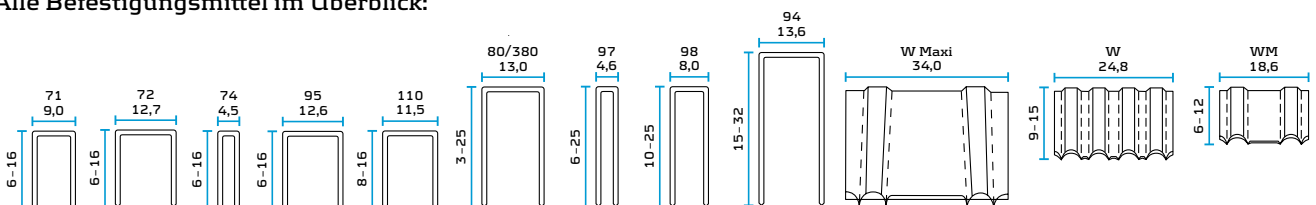

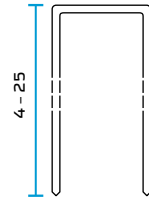

BeA Autotec Langmagazin als Nickhefter

Magazinkapazität von 300 - 500 Heftklammern in Längen von 4 - 25 mm

Standgerät für automatische Auslösung oder per Fuß, Hände frei für das Zuführen und Justieren der Teile

- Kontaktauslösung
- Fußauslösung
- auch als Doppelkopfhefter lieferbar

Anwendungsgebiete: Verpackungen, Blisterpacks, Kleinmontage



BeA Skater 14/65-830C und BeA Skater 180/65-835C für Schwerklammern

Magazinkapazität bis zu 152 Klammern für Befestigungsmittel der Typen 16/155/180 in den Längen 40 - 65 mm



BeA Skater 800C für Coilnägeln
Magazinkapazität von 300 Nägeln, in Längen von 60 - 70 mm, Ø 2,5 - 3,1 mm



**BeA Roboter
Beladesystem**
Magazinkapazität bis zu
30.000 Befestigungsmittel
in Längen von 8 - 65 mm

Für verschiedene
Befestigungsmittel
fordern Sie ausführliche
Informationen an!

BeA Roboternagler mit Beladestation

Für Klammern und Stifte

Für vollautomatische Fertigungsprozesse mit
Mehrachsen-Robotern oder X/Y/Z-Lineareinheiten

- Sehr gute Handhabung und hohe Verfahrensgeschwindigkeit des Heftkopfes aufgrund der kleinen Nagler-Abmessungen und des geringen Gewichtes (ca. 2 kg). Es werden nur soviel Befestigungsmittel mitgenommen, wie für einen Arbeitszyklus erforderlich sind
- Das Positionieren und Heften ist in allen Lagen und Richtungen möglich
- Sehr hohe Magazinkapazität der feststehenden Beladestation (bis zu 30.000 Befestigungsmittel)

Anwendungsgebiete:

Möbelindustrie, Fahrzeugbau,
Sandgusskern-Herstellung,
Sonderkistenbau

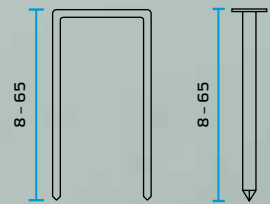

**BeA Automatisierungstechnik -
wenn Standardlösungen
nicht mehr reichen!**

Verfügbare Baugruppenoptionen für BeA Autotec

Ein BeA Autotec Gerät wird individuell angepasst:

- dem zur Verfügung stehenden Platz in einer Anlage und der Type einer Anlage



Heftstation, Integration in eine Fertigungsstrasse

- der Anpassung an eine Anlage/Maschine



- der Hefrichtung

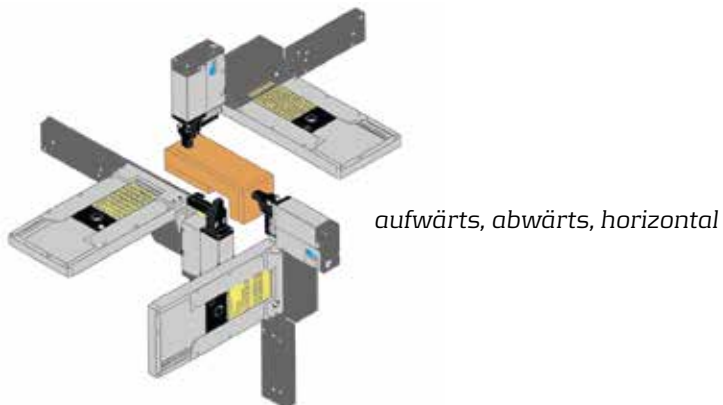

- der Zugänglichkeit vom Magazin für den Nachladevorgang

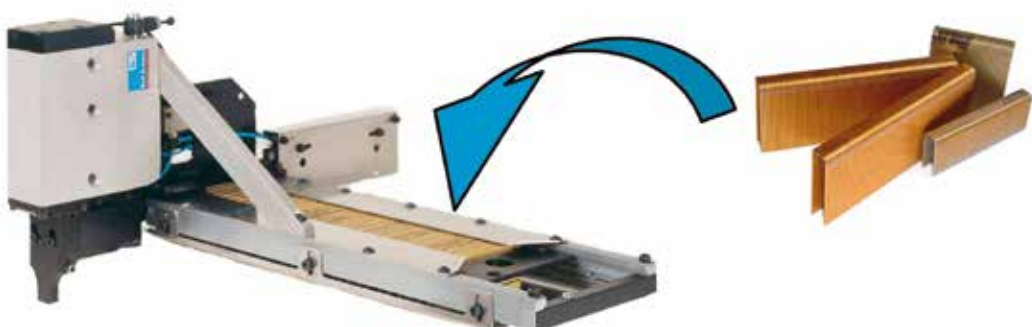

Auswahl der Nasenlänge

Die Auswahl der Nasenlänge ist abhängig von der Höhe des Werkstücks.

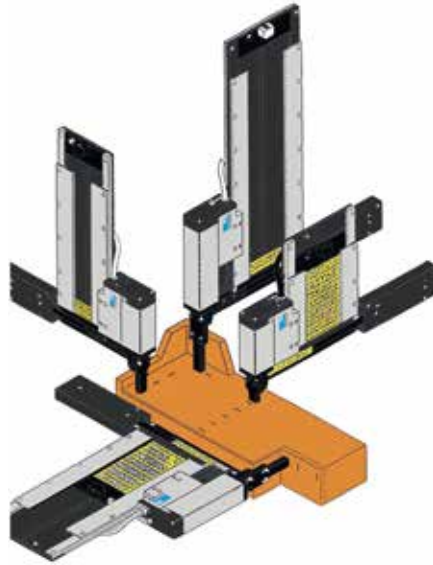

Verfügbare Magazine



Hinterlader



Seitenlader



Wechselkassette



Beladestation



Oberlader



Beladestation

Gerne können Sie sich bei Fragen an
unseren Anwendungsberater wenden:
Tel: 04102 78 444

BeA automatisierte Anlagen für Paletten und Kisten

BeA Nagler und Anlagen

- Automatisierte Maschinen für Verpackungen und vieles mehr
- CNC-gesteuerte Maschinen
- Automatisierungen für das Zusammenbauen von Kisten, Paletten und Holzverpackungen im Allgemeinen
- Automatisierungen für das Zusammenbauen von Fertigteilkisten aus Holz, Zäunen und Gartenmöbeln
- Flexibel durch Zusatzwerkzeuge wie z.B. Bohrer, Fräser, Säge!



CE



Auf Anfrage können alle BeA Nagler schwenkbar geliefert werden. Damit können sechs gleiche Einheiten verwendet und die Ausführungsgeschwindigkeit erhöht werden, gleichzeitig wird die Produktivität gesteigert.

Bitte wenden Sie sich direkt an unsere Anwendungsberater für weitere detaillierte Informationen zu unserem umfangreichen Programm Tel.: 04102 78 444

BeA Druckluftzubehör

Bezeichnung	Art. Nr.	Mindestbestellmenge
Einhandkupplung		
1/4" A Messing	14000256	5
3/8" A Messing	14000224	5
1/2" A Messing	14000226	5
1/4" I Messing	14000198	5
3/8" I Messing	14000199	5
1/2" I Messing	14000232	5
Tülle		
6 mm LW Messing	14000234	5
9 mm LW Messing	14000236	5
13 mm LW Messing	14000238	5
Verteiler		
Verteiler 3/8" I mit 2 Kupplungen	14000200	-
Verteiler 3/8" I mit 3 Kupplungen	14000201	-
Schläuche		
Schlauch 6 mm I, 7,5 m	14000042	-
Schlauch 8 mm I, 7,5 m	14000043	-
Schlauch 5 mm I, 7,5 m	14000045	-
Schlauch 6,3 mm I, 7,5 m	14000046	-
Schlauch 8 mm I, 7,5 m	14000047	-
PVC Gewebes Schlauch 6 mm I, 12 mm A, Rolle 50 m	14000202	-
PVC Gewebes Schlauch 9 mm I, 15 mm A, Rolle 50 m	14000204	-
PVC Gewebes Schlauch 12 mm I, 20 mm A, Rolle 50 m	14000203	-
Gummischlauch 9 mm I, 15 mm A, Rolle 40 m	14000049	-
Gummischlauch 13 mm I, 20 mm A, Rolle 40 m	14000050	-
Druckluftschlauch kompl. 9 mm I, 15 mm A, 15 m	14000051	-
30 m, Schlauchtrommel, 8,5 mm Innendurchmesser	14000406	-
Schlauchklemmen / Schraubklemmen		
Schlauchklemmen für Schlauch 11 - 13 mm A	14000052	10
Schlauchklemmen für Schlauch 13 - 15 mm A	14000053	10
Schlauchklemmen für Schlauch 15 - 17 mm A	14000054	10
Schraubklemmen für Schlauch 10 - 16 mm A	14000055	10
Schraubklemmen für Schlauch 12 - 20 mm A	14000056	10
Schraubklemmen für Schlauch 16 - 25 mm A	14000057	10
Teflon Dichtband		
12 mm breit, 12 m lang	13301438	-
Schraubensicherung		
Kleb- und Dichtstoff 50 ml	14000060	-
O-Ring und Frost Ex		
O-Ring Fett 500 ml	14001362	-
Frost Ex 90, 1000 ml	14000197	-
Blaspistole		
Blaspistole aus Kunststoff 1/4" mit Kurzdüse	14000365	-
Blaspistole aus Kunststoff 1/4" mit Verlängerungsrohr	14000366	-
Balancer		
Tragkraft 1,0 - 2,0 kg	13301431	-
Tragkraft 2,0 - 4,5 kg	13301433	-
Tragkraft 8,0 - 10,0 kg	13303922	-

BeA Druckluftzubehör

Bezeichnung	Art. Nr.	Mindestbestellmenge
Wartungsgeräte, Blockbauweise		
Wartungseinheit 1/4"	14000150	-
Wartungseinheit 1/2"	14000152	-
Filterdruckminderer 1/4"	14000156	-
Filterdruckminderer 1/2"	14000158	-
Druckminderer 1/4"	14000159	-
Druckminderer 1/2"	14000161	-
Filter-Wasserabscheider 1/4"	14000162	-
Nebelöler 1/4"	14000165	-
Nebelöler 1/2"	14000167	-
Manometer		
40 mm G 1/8"	14000168	-
50 mm G 1/4"	14000170	-
Stecktüllen		
6 mm LW, Messing	14000183	5
9 mm LW, Messing	14000184	5
13 mm LW, Messing	14000185	5
Stecknippel		
1/4" außen Stahl	14000248	5
3/8" außen Stahl	14000249	5
1/2" außen Stahl	14000186	5
1/4" innen Stahl	14000071	5
3/8" innen Stahl	14000072	5
Kugelnippel		
Kugelnippel 1/4" Stahl	14000505	5
Einschraub-Schlauchtüllen		
1/4" G, 6 mm LW Messing	14000187	5
1/4" G, 9 mm LW Messing	14000188	5
1/2" G, 13 mm LW Messing	14000191	5
Dichtringe aus Polyamid		
1/8" G, 10 mm I, 15 mm A	14000192	10
1/4" G, 13 mm I, 18,5 mm A	14400063	10
3/8" G, 17 mm I, 22 mm A	14000194	10
Doppelgewindenippel		
1/8" A, 1/4" A, 17 SW, MS	14000061	5
1/4" A, 1/4" A, 17 SW, MS	14000062	5
1/4" A, 3/8" A, 19 SW, MS	14000063	5
3/8" A, 1/2" A, 24 SW, MS	14000064	5
1/2" A, 1/2" A, 24 SW, MS	14000065	5
1/4" A, 1/8" A, 17 SW, MS	14000066	5
3/8" A, 1/4" A, 19 SW, MS	14000067	5
1/2" A, 3/8" A, 22 SW, MS	14000068	5
Druckreduzierventil 3/8" mit Entlüftung		
Reduzierung auf 6 bar	14001504	-
Reduzierung auf 6 bar	14001609	-
Reduzierung auf 6 bar	14001573	-
Zusatzteile für 3/8"	13300854	-
Zusatzteile für 1/4"	14000063 + 14000464	-

Allgemeine Geschäftsbedingungen

Die nachstehenden Allgemeinen Geschäftsbedingungen (AGB) der Joh. Friedrich Behrens AG (nachfolgend auch "Lieferer" genannt) sind in beiderseitigem Einverständnis Vertragsbestandteil; sie haben Vorrang vor abweichenden Bedingungen des Bestellers (nachfolgend auch "Kunde" oder "Besteller" genannt). Dies gilt auch dann, wenn der Lieferer Leistungen in Kenntnis widersprechender oder abweichender Allgemeiner Geschäftsbedingungen des Kunden erbringt.

I. VERKAUFS- UND LIEFERBEDINGUNGEN

1. Auftragserteilung

- 1.1 Ein Vertrag kommt erst mit der schriftlichen Bestätigung vom Lieferer oder durch Ausführung des Auftrages zustande. Ergänzungen, Abänderungen und Nebenabreden bedürfen der Schriftform. Dies gilt auch für diese Regelung selbst.
- 1.2 Der Besteller haftet für die Richtigkeit der von ihm zu liefernden Unterlagen, wie insbesondere Zeichnungen, Lehren und Muster. Der Besteller ist auf offensichtliche Fehler, die dem Lieferer auffallen, bei der Angabe von Maßen und Berechnungen rechtzeitig vor Durchführung des Auftrages hinzuweisen. Eine Prüfungspflicht des Lieferers besteht nicht.
- 1.3 Muster werden gegen Berechnung geliefert soweit nicht im Einzelfall etwas anderes vereinbart ist.
- 1.4 Die in Prospekten, Katalogen, Preislisten oder den zum Angebot gehörenden Unterlagen enthaltenen Angaben, Zeichnungen, Abbildungen und Leistungsbeschreibungen sind branchenübliche Näherungswerte.

2. Leistungszeit, Unmöglichkeit, Verzug

- 2.1 Vom Lieferer genannte Liefertermine gelten als nur näherungsweise vereinbart, es sei denn, dass eine feste Liefer- bzw. Leistungszeit besonders vereinbart worden ist. Ein Liefertermin gilt als eingehalten, wenn die Ware zum vereinbarten Zeitpunkt entsprechend Ziffer 5.2 dem Versandbeauftragten übergeben worden ist oder bei Versendungsmöglichkeit die Versandbereitschaft dem Besteller gemeldet ist.
- 2.2 Bei späteren Vertragsänderungen, die Auswirkungen auf den Liefertermin haben, verlängert sich die Lieferzeit in angemessenem Umfang.
- 2.3 Soweit der Lieferer an der Erfüllung seiner Lieferpflicht durch den Eintritt unvorhersehbarer, außergewöhnlicher und nicht schuldhaft herbeigeführter Ereignisse gehindert ist, die er trotz der nach den Verhältnissen des Einzelfalles zumutbaren Sorgfalt nicht abwenden konnte - gleichgültig ob sie im Werk des Lieferers oder bei seinen Zulieferern eintreten, insbesondere behördliche Eingriffe, Betriebsstörungen, Arbeitskämpfe, Verzögerungen in der Anlieferung wesentlicher Roh- und Hilfsstoffe sowie höhere Gewalt -, verlängert sich die Lieferzeit in angemessenem Umfang. Wird infolge der vorgenannten Ereignisse die Ausführung des Vertrages für eine der Vertragsparteien unzumutbar, insbesondere bei einer Verzögerung der Ausführung des Vertrages in wesentlichen Teilen um mehr als 6 Monate, so kann diese Partei vom Vertrag zurücktreten.
- 2.4 Wird dem Lieferer die zur Erfüllung des Auftrags bestimmte Ware selbst nicht richtig, nicht rechtzeitig oder beschädigt geliefert, so ist er von der Pflicht zur Lieferung der verkauften Ware befreit, sofern er für eine rechtzeitige Selbstbelieferung Sorge getragen hat. Der Lieferer wird den Besteller unverzüglich über die Nichtverfügbarkeit informieren und dem Besteller etwaig bereits erbrachte Gegenleistungen unverzüglich erstatten.
- 2.5 Sofern der Lieferer die Nichteinhaltung von Lieferterminen oder Lieferfristen zu vertreten hat, kann der Kunde nach fruchtlosem Ablauf einer angemessenen und schriftlich gesetzten Nachfrist vom Vertrag zurücktreten. Schadensersatz kann der Kunde nur nach Maßgabe von Ziffer 12 dieser AGB geltend machen. Entsprechendes gilt für den Fall der vom Lieferer zu vertretenden Unmöglichkeit.
- 2.6 Im Falle der vom Lieferer nicht zu vertretenden Unmöglichkeit hat der Kunde die vor der Unmöglichkeit der Durchführung des Vertrages erbrachten Vorleistungen des Lieferers nach dem gemeinen Wert zu erstatten. Das gleiche gilt, wenn der Lieferer aufgrund vertraglicher oder gesetzlicher Bestimmungen zum Rücktritt berechtigt ist. Weitere Rechte des Lieferers bleiben unberührt.

3. Preisstellung

- 3.1 Die Preise verstehen sich - soweit nichts anderes ausdrücklich vereinbart ist - ab Werk und schließen Verpackung, Fracht, Porto und Versicherung nicht ein. Sämtliche Preise verstehen sich zuzüglich der gesetzlichen Umsatzsteuer.
- 3.2 Soweit Preise nicht oder nur mit dem Vorbehalt „derzeitiger Listenpreis“ genannt sind, werden die am Tage der Lieferung gültigen Listenpreise berechnet. Beruht der vereinbarte Preis nicht auf einem Listenpreis, sondern auf einer zwischen den Vertragsparteien getroffenen Vereinbarung, und ist der für diese Leistung ansonsten bei Lieferanten geführte Listenpreis, der Marktpreis oder der Preis eines für die Leistung maßgebliche Vorlieferanten seit dem Zeitpunkt des Abschlusses der Vereinbarung um mehr als 5 % gestiegen, so kann der Lieferer eine entsprechende Anpassung des vereinbarten Preises verlangen (Freigrenze). Dies gilt, wenn eine Lieferfrist von mehr als vier Monaten vereinbart ist oder die Lieferung aus tatsächlichen Gründen, die der Besteller zu vertreten hat, mehr als vier Monate nach Abschluss der Vereinbarung erfolgt. Vorstehende Regelung gilt für Preiserhöhungen von bis zu 10 %. Bei höheren Preisanpassungen ist eine erneute Preisvereinbarung erforderlich. Sind die oben genannten Vergleichspreise um mehr als 25 % gestiegen und einigen sich die Parteien nicht auf eine Preiserhöhung, so ist der Lieferant berechtigt, von dem Vertrag zurückzutreten. Weitere Rechte des Kunden bestehen in diesem Fall nicht.

4. Zahlungsbedingungen

- 4.1 Zahlungen werden mit Erhalt der Rechnung fällig und sind ohne Abzug zahlbar. Bei Zahlungen innerhalb von 8 Tagen ab Erhalt der Rechnung, eingehend auf dem Konto des Lieferers, werden, soweit der Besteller nicht mit der Begleichung von Warenforderungen in Verzug ist, 2 % Skonto gewährt. Der Lieferer ist berechtigt, dem Kunden Rechnungen elektronisch, etwa per Email, zuzusenden.
- 4.2 Erhält der Lieferer nach Vertragsabschluss Kenntnis von Tatsachen über eine wesentliche Verschlechterung der Vermögensverhältnisse des Bestellers, die geeignet sind, seinen Anspruch auf die Gegenleistung zu gefährden, so kann er

bis zum Zeitpunkt seiner Leistung eine geeignete Sicherheit nach Maßgabe des § 232 Abs. 1 BGB binnen einer angemessenen Frist oder statt dessen Leistung Zug- um-Zug verlangen. Der Besteller kann als Sicherheit auch einen tauglichen Bürgen stellen, der unter Verzicht auf die Einrede der Vorausklage bürgt und auf sofortigen Abruf hin leistet. Kommt der Besteller diesem Verlangen des Lieferers nicht oder nicht rechtzeitig nach, so kann der Lieferer vom Vertrag zurücktreten. Im Falle eines Rücktritts sind dem Lieferer dessen Vorleistungen nach dem gemeinen Wert zu erstatten.

- 4.3 Kommt der Besteller seinen Zahlungsverpflichtungen trotz Mahnung nicht nach, so ist der Lieferer neben der Geltendmachung des Erfüllungsanspruchs und/oder sonstiger gesetzlicher oder vertraglicher Rechte berechtigt, die Weiterbearbeitung aller vom Besteller erteilten Aufträge einzustellen.

5. Versand und Gefahrübergang

- 5.1 Der Versand erfolgt ab Werk. Sofern keine bestimmte Vereinbarung getroffen ist, ist der Lieferer nicht verpflichtet, die billigste Versandart zu wählen.
- 5.2 Die Gefahr geht auf den Kunden über, wenn die Ware dem Versandbeauftragten übergeben worden ist. Ist die Ware versandbereit und verzögert sich die Versendung oder Platzzusendung bzw. die Abnahme aus Gründen, die der Lieferer nicht zu vertreten hat, so geht die Gefahr mit dem Zugang der Anzeige der Versandbereitschaft beim Besteller auf diesen über.

6. Mindestauftragsmenge/Toleranzen

- 6.1 Der Lieferer nimmt nur Bestellungen im Lieferwert ab 250€ entgegen. Bei Bestellungen unter 250€ behält sich der Lieferer vor, einen Mindermengenzuschlag von 25€ in Ansatz zu bringen. Die Lieferung erfolgt mangels abweichender Vereinbarung in den aus den Auftragsunterlagen ersichtlichen Versandeinheiten.
- 6.2 Teillieferungen in zumutbarem Umfang sowie fertigungsbedingte Mehr- oder Minderlieferungen bis zu 10 % der Gesamtauftragsmenge sind zulässig. Der Besteller ist verpflichtet, diesen Umstand bei der Aufgabe der Bestellung zu berücksichtigen, ohne hieraus Ansprüche gegen den Lieferer herzuleiten.

7. Schutzrechte

- 7.1 An von ihm zur Verfügung gestellten Abbildungen, Zeichnungen und sonstigen Unterlagen behält sich der Lieferer Eigentums- und Urheberrecht vor; sie dürfen ohne Einwilligung des Lieferers anderen nicht zugänglich gemacht werden und sind auf Verlangen unverzüglich an ihn zurückzusenden.
- 7.2 Werden bei der Anfertigung der Ware nach Zeichnungen, Mustern oder sonstigen Angaben des Bestellers Schutzrechte Dritter verletzt, so stellt dieser den Lieferer von sämtlichen daraus resultierenden Ansprüchen frei oder ersetzt ihm nach seiner Wahl dem ihm hieraus entstandenen Schaden.

8. Eigentumsvorbehalt

- 8.1 Der Lieferer behält sich das Eigentum an der gelieferten Ware bis zur Erfüllung aller Forderungen aus der Geschäftsverbindung mit dem Besteller vor (Vorbehaltsware). Für den Fall der Bezahlung auf Scheck-/Wechselbasis bleibt der Eigentumsvorbehalt bis zur Einlösung des Wechsels durch den Kunden bestehen. Schecks werden ebenfalls nur erfüllungshalber und nicht an Erfüllungsstatt angenommen. Bei laufender Rechnung dient der Eigentumsvorbehalt der Sicherung der Saldoforderung des Lieferers. Der Besteller ist verpflichtet, die Vorbehaltsware auf eigene Kosten gegen alle üblichen Risiken, insbesondere Feuer- und Einbruchsfahrten angemessen zu versichern und dieses auf Verlangen nachzuweisen.
- 8.2 Ein Eigentumserwerb des Bestellers nach § 950 BGB ist ausgeschlossen. Eine etwaige Verbindung, Vermischung, ein etwaiges Füllen und eine etwaige Ver- oder Bearbeitung der Vorbehaltsware mit anderen, nicht dem Lieferer gehörenden Waren, erfolgt für den Lieferer in der Weise, dass der Lieferer an der neuen Sache Miteigentum mit dem Anteil erwirbt, der dem Rechnungswert der Vorbehaltsware im Verhältnis zum gesamten Verkaufswert der neuen Sache entspricht. Die neue Sache gilt als Vorbehaltsware im Sinne dieser Bedingungen und wird vom Besteller für den Lieferer (mit)verwahrt. Erwirbt der Besteller das Allein-Eigentum an der neuen Sache, so überträgt er dem Lieferer schon jetzt den Miteigentumsanteil nach Maßgabe des Wertes der verarbeiteten Vorbehaltsware.
- 8.3 Der Besteller darf die Vorbehaltsware nur im gewöhnlichen Geschäftsgang und nur solange er nicht im Verzug ist veräußern. Der Besteller tritt bereits jetzt alle Forderungen an den Lieferer ab, die ihm aus der Weiterveräußerung der Vorbehaltsware gegenüber Dritten entstehen. Diese Abtretung erfolgt erfüllungshalber. Die Abtretung erstreckt sich auch auf sämtliche zukünftig entstehenden Forderungen aus Weiterveräußerungen der Vorbehaltsware. Wird die Vorbehaltsware vom Besteller zusammen mit anderen, nicht von dem Lieferer gelieferten Waren oder in verarbeitetem Zustand veräußert, so gilt die Abtretung der Forderung aus der Weiterveräußerung nur in Höhe des Rechnungswertes der jeweils (mit-)veräußerten Vorbehaltsware. Bei der Weiterveräußerung von neuen Sachen, an denen der Lieferer Miteigentum erworben hat, gilt die Abtretung der Forderung in Höhe des Wertes des Miteigentumsanteils. Die abgetretenen Forderungen dienen im selben Umfang zur Sicherung der Ansprüche des Lieferers wie die Vorbehaltsware.
- 8.4 Der Besteller darf die abgetretenen Forderungen selbst einziehen, solange er seinen Zahlungsverpflichtungen aus der Geschäftsverbindung nachkommt, nicht in Zahlungsverzug gerät und kein Insolvenzantrag gestellt wird.
- 8.5 Kommt der Besteller seinen vertraglichen Pflichten nicht nach, insbesondere im Fall des Zahlungsverzugs, ist der Lieferer berechtigt, auch ohne Ausübung des Rücktrittsrechts und ohne Nachfristsetzung auf Kosten des Bestellers die einstweilige Herausgabe der Vorbehaltsware zu verlangen.
- 8.6 Bei Zugriffen Dritter in die Vorbehaltsware oder in die dem Lieferer abgetretenen Forderungen oder sonstige Sicherheiten, insbesondere bei Zwangsvollstreckungsmaßnahmen oder Pfändungen, wird der Besteller auf das Eigentum des Lieferers hinweisen und den Lieferer unverzüglich unter Übergabe der für eine Intervention notwendigen Unterlagen zu unterrichten; dies gilt auch für Beeinträchtigungen

Allgemeine Geschäftsbedingungen

- sonstiger Art. Die zur erforderlichen Abwendung solcher Zugriffe entstehenden Kosten hat der Besteller dem Lieferer zu erstatten.
- 8.7 Der Lieferer verpflichtet sich, die ihm nach den vorstehenden Bedingungen zustehenden Sicherungen auf Verlangen des Bestellers nach seiner Wahl insoweit freizugeben, als der Wert der sicherungsübereigneten Güter die zu sichernden Forderungen um mehr als 10 Prozent übersteigt.
- 9. Formen und Werkzeuge**
- 9.1 Die Kosten für anzufertigende Formen oder Werkzeuge werden dem Besteller anteilig und getrennt vom Warenwert in Rechnung gestellt.
- 9.2 Durch die Vergütung von Kostenanteilen für Formen/Werkzeuge erwirbt der Besteller keinen Anspruch auf diese; die Formen/Werkzeuge bleiben vielmehr im Eigentum und Besitz des Lieferers. Der Lieferer verpflichtet sich, die Formen/Werkzeuge für die Dauer von einem Jahr gerechnet ab der letzten Lieferung für den Besteller aufzubewahren. Wird vor Ablauf dieser Frist vom Besteller mitgeteilt, dass innerhalb eines weiteren Jahres Bestellungen aufgegeben werden, so verlängert sich die Aufbewahrungsfrist um ein weiteres Jahr.
- 9.3 Nach Fristablauf kann der Lieferer frei über die Formen/Werkzeuge verfügen. Der Besteller kann jedoch die Formen/Werkzeuge durch Zahlung der Vollkosten erwerben.
- 10. Gewährleistung**
- 10.1 Ist die gelieferte Ware mangelhaft, so ist der Lieferer nach seiner Wahl zur Nacherfüllung in Form einer Mangelbeseitigung oder zur Lieferung einer mangelfreien Ware berechtigt. Er ist verpflichtet, alle zum Zwecke der Mangelbeseitigung erforderlichen Aufwendungen, insbesondere Transport-, Wege- und Materialkosten zu tragen, soweit sich diese nicht dadurch erhöhen, dass die Ware an einen anderen Ort als den Erfüllungsort verbracht wurde, es sei denn die Verbringung entspricht dem bestimmungsgemäßen Gebrauch.
- 10.2 Erfolgt die Nacherfüllung nicht binnen angemessener Frist, die mindestens 2 Wochen beträgt, oder schlägt sie auch im zweiten Versuch fehl, so ist der Besteller nach seiner Wahl berechtigt, Rücktritt oder Minderung zu verlangen.
- 10.3 Eine Gewährleistungspflicht entfällt, wenn der Besteller bei der Benutzung von Heftgeräten und Druckluftnaglern keine Original- bzw. vom Lieferer freigegebenen Befestigungsmittel bzw. Ersatzteile verwendet. Entsprechendes gilt für Schäden, die durch Einwirkung chemischer Einflüsse auf die verwendeten Befestigungsmittel entstehen, sofern diese nach dem Vertrag nicht voraussehbar sind.
- 10.4 Für Mängel, die durch ungeeignete oder unsachgemäße Verwendung, natürliche Abnutzung, fehlerhafte Montage bzw. Inbetriebsetzung durch den Abnehmer oder Dritte oder durch fehlerhafte oder nachlässige Behandlung entstehen, wird ebenso wenig Gewähr geleistet wie für Folgen unsachgemäßer und ohne Einwilligung des Lieferers vorgenommener Änderungen oder Instandsetzungsarbeiten des Bestellers oder Dritter.
- 10.5 Auf Ansprüche wegen Schadensersatz findet Ziffer 12 Anwendung.
- 11. Untersuchungs- und Rügepflicht**
- 11.1 Der Besteller hat die Ware unverzüglich nach der Ablieferung, spätestens unverzüglich nach der Entladung vom Transportmittel, zu untersuchen. Er hat etwaige Mängel, Falschlieferungen oder Fehlbestände unverzüglich spezifiziert zu rügen. Die Rüge hat zu ihrer Gültigkeit in Textform zu erfolgen. Wird die Ware vom Besteller weiterversandt, so muss die Untersuchung trotzdem am ersten Bestimmungsort erfolgen. Soweit die eigene Sachkenntnis nicht ausreicht, sind Sachverständige hinzuzuziehen.
- 11.2 Die Rügefrist für vertragswidrige Ware beträgt, soweit Mängel bei einer kaufmännischen Untersuchung im ordnungsmäßigen Geschäftsgange feststellbar sind, zwei Wochen seit der Ablieferung bzw. Freistellung am vereinbarten Ort, bei zunächst nicht feststellbaren (versteckten) Mängeln zwei Wochen seit der Feststellung.
- 11.4 Der Besteller muss dem Lieferer mit der Mängelrüge Gelegenheit geben, sich von dem Mangel sofort zu überzeugen und ihm dazu den Ort mitteilen, an dem sich die Ware befindet, und Zugang zur Ware verschaffen. Wird diese Pflicht verletzt oder wird die Ware vorher weiterverarbeitet, weiterversandt oder verändert, so gilt die Ware bei vorher feststellbaren Mängeln als genehmigt. Bei versteckten Mängeln trägt der Besteller die Beweislast dafür, dass sich die Ware im Zeitpunkt der Ablieferung bereits in einem mangelhaften Zustand befunden hat.
- 11.5 Die Ware gilt bei Verletzung der Pflicht gemäß 11.1. bis 11.3. und bei nicht form- oder fristgerechter Rüge bezüglich derjenigen Mängel, die bei einer ordnungsgemäßen Untersuchung feststellbar sind, als genehmigt. Soweit in diesen AGB nicht anders geregelt, gilt § 377 HGB.
- 12. Schadensersatz bei Pflichtverletzungen**
- 12.1 Der Lieferer haftet unbeschränkt nach den gesetzlichen Bestimmungen für Schäden, die auf Vorsatz oder grober Fahrlässigkeit beruhen. Hiervon abweichend ist bei grober fahrlässiger Vertragsverletzung durch einfache Erfüllungsgehilfen die Haftung auf den vorhersehbaren, typischerweise entstehenden Schaden begrenzt.
- 12.2 Bei einfacher Fahrlässigkeit haftet der Lieferer, wenn er eine wesentliche Vertragspflicht verletzt. Wesentliche Vertragspflichten sind insbesondere solche, deren Erfüllung Voraussetzung für die Erreichung des vom Besteller mit der Durchführung des Vertrags verfolgten Zwecks ist und auf deren Einhaltung der Besteller vernünftigerweise vertrauen darf. Hierbei ist die Haftung auf den vorhersehbaren, typischerweise entstehenden Schaden begrenzt. Zudem ist diese Haftung auf einen Höchstbetrag von 2500 Euro beschränkt. Dieser Haftungshöchstbetrag steht auch bei mehreren Pflichtverletzungen nur einmal zur Verfügung (Gesamthöchstbetrag).
- 12.3 Der Lieferer haftet unbeschränkt nach den gesetzlichen Vorschriften für Schäden aus der Verletzung des Lebens, des Körpers oder der Gesundheit. Ebenfalls unberührt bleibt die zwingende Haftung des Lieferers nach dem Produkthaftungsgesetz. Haftungsbeschränkungen nach Ziffern 12.1. oder 12.2. gelten dann nicht.
- 12.4 Soweit nicht vorstehend etwas anderes geregelt ist, sind Schadensersatzansprüche des Bestellers ausgeschlossen. Die Regelungen dieser Ziffer gelten auch für außervertragliche Schadensersatzansprüche sowie zu Gunsten von den Angestellten und anderen Erfüllungsgehilfen des Lieferers.
- 12.5 Außer in den Fällen, in denen der Lieferer nach den vorstehenden Regelungen dieser Ziffer 12 unbeschränkt haftet, verjähren alle Mängelansprüche in 12 Monaten ab dem gesetzlichen Verjährungsbeginn. Das gilt auch für Mängelansprüche. Die Verjährungsfrist im Fall eines Lieferregresses nach §§ 478, 479 BGB bleibt unberührt. Sie beträgt 2 Jahre.
- 13. Anzuwendendes Recht, Erfüllungsort und Gerichtsstand**
- 13.1 Für sämtliche vertraglichen Verpflichtungen und ihre Ausführung sowie die sich daraus ergebenden Ansprüche gilt deutsches Recht unter Ausschluss des UN-Kaufrechts.
- 13.2 Erfüllungsort für alle vertraglichen Verpflichtungen ist der Sitz der Joh. Friedrich Behrens AG.
- 13.3 Gerichtsstand für alle Streitigkeiten aus oder in Verbindung mit diesem Vertrag ist Hamburg. Der Lieferer ist berechtigt, den Besteller auch am Sitz seiner Niederlassung zu verklagen.
- 14. Wirksamkeit bei Teilnichtigkeit, Aufrechnung**
- 14.1 Falls einzelne Bestimmungen dieser Auftragsbedingungen unwirksam sein oder werden sollten, wird die Wirksamkeit der übrigen Bestimmungen dadurch nicht berührt. Die unwirksame Bestimmung ist durch eine gültige zu ersetzen, die dem angestrebten Ziel möglichst nahe kommt.
- 14.2 Der Besteller ist nicht berechtigt, gegenüber dem Anspruch des Lieferers auf Zahlung des Kaufpreises oder sonstigen Ansprüchen aus oder in Verbindung mit dem Vertrag aufzurechnen oder ein Zurückbehaltungsrecht geltend zu machen, es sei denn, seine Forderung ist anerkannt, unbestritten oder rechtskräftig festgestellt. Er ist zur Ausübung eines Zurückbehaltungsrechts nur befugt, soweit er sich auf Gewährleistungsansprüche aus demselben Vertragsverhältnis beruft.
- II. BESONDERE BEDINGUNGEN FÜR REPARATURBEDINGUNGEN**
- Für Reparaturaufträge, die nicht im Rahmen einer Gewährleistung nach Ziffer 10 erbracht werden, gelten ergänzend zu Ziffer I. die folgenden Bestimmungen. Soweit die nachfolgenden Regelungen von den Regelungen unter Ziffer I. abweichen gehen die nachfolgenden Regelungen vor:
- 16. Kosten für nicht durchgeführte Aufträge**
- Sofern ein Reparaturauftrag nicht durchgeführt werden kann, weil der beanstandete Fehler unter Beachtung der Regeln der Technik nicht festgestellt werden konnte oder der Auftrag während der Durchführung zurückgezogen wurde, wird der entstandene und zu belegend Aufwand dem Besteller in Rechnung gestellt.
- 17. Vergütung eines Kostenvoranschlages**
- Wird im Auftrag des Bestellers ein Kostenvoranschlag erstellt, so hat dieser die dafür angefallenen Kosten entsprechend dem Zeitaufwand zu vergüten.
- 18. Erweitertes Pfandrecht an beweglichen Sachen**
- 18.1 Dem Lieferer steht wegen seiner Forderung aus dem Auftrag ein Pfandrecht an dem aufgrund des Auftrags in seinen Besitz gelangten Gegenstand des Kunden zu. Das Pfandrecht kann auch wegen Forderungen aus früher durchgeführten Arbeiten, Ersatzteillieferungen oder sonstigen Leistungen geltend gemacht werden, soweit sie mit dem Gegenstand in Zusammenhang stehen. Für sonstige Ansprüche aus der Geschäftsverbindung gilt das Pfandrecht nur, soweit diese unbestritten oder rechtskräftig sind.
- 18.2 Wird der Gegenstand nicht innerhalb von 4 Wochen nach Abholaufforderung abgeholt, kann der Lieferer mit Ablauf dieser Frist ein angemessenes Lagergeld berechnen. Erfolgt nicht spätestens 3 Monate nach der Abholaufforderung die Abholung, entfällt die Verpflichtung zur weiteren Aufbewahrung und jede Haftung für leicht fahrlässige Beschädigung oder Untergang. Einen Monat vor Ablauf dieser Frist ist dem Besteller eine Verkaufsandrohung zuzusenden. Der Lieferer ist berechtigt, den Gegenstand nach Ablauf dieser Frist zur Deckung seiner Forderungen zum Verkehrswert zu veräußern. Ein etwaiger Mehrerlös ist dem Besteller zu erstatten.
- 19. Eigentumsvorbehalt**
- 19.1 Soweit die anlässlich von Reparaturen eingefügten Ersatzteile o. ä. nicht wesentliche Bestandteile werden, behält sich der Lieferer das Eigentum an diesen eingebauten Teilen bis zum Ausgleich aller Forderungen des Lieferers aus dem Vertrag vor.
- 19.2 Kommt der Besteller in Zahlungsverzug, kann der Lieferer vom Besteller den Gegenstand zum Zwecke des Ausbaus der eingefügten Teile herausverlangen. Die Kosten für Zurückholung und Ausbau trägt der Besteller.
- 19.3 Erfolgt die Reparatur beim Besteller, so hat dieser dem Lieferer die Gelegenheit zu geben, den Ausbau beim Besteller vorzunehmen. Arbeits- und Wegekosten gehen zu Lasten des Bestellers.

Ahrensburg, den 01. September 2015

Notizen

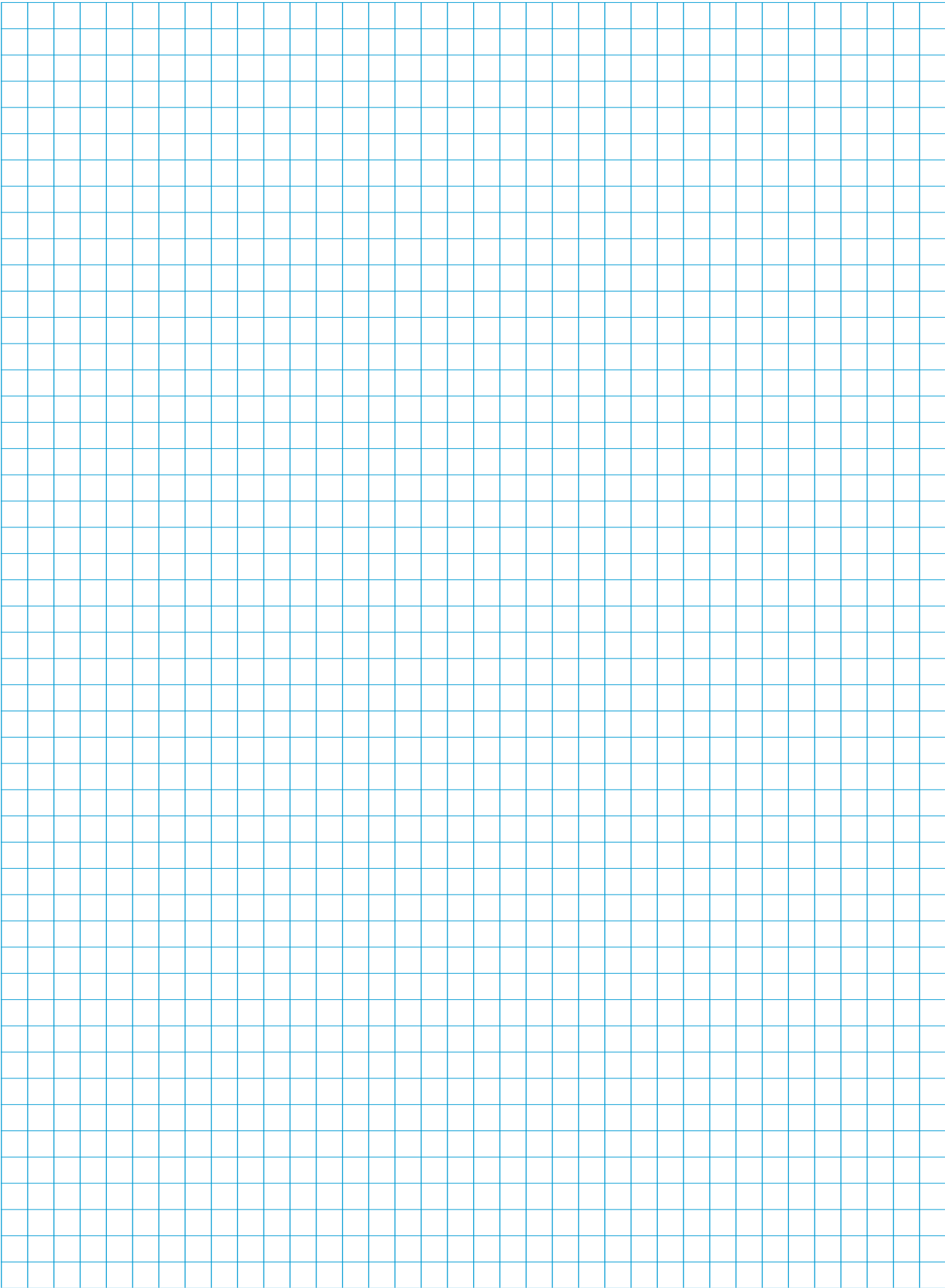
A large, empty grid of small squares, typical of graph paper, occupying the majority of the page. The grid lines are thin and light blue.

